

# AUFBAUANLEITUNG

## Mülltonnenbox „Alex“

- Ⓜ Assembly manual for dustbin box „Alex“
- Ⓜ Notice de montage pour range poubelles „Alex“
- Ⓜ Opbouwbeschrijving modulaire containerbox „Alex“
- Ⓜ Instrucciones de montaje para el contenedor de basura „Alex“
- Ⓜ Istruzioni di montaggio copribidone modulare „Alex“
- Ⓜ Monteringsvejledning skjul til affaldsbeholder „Alex“
- Ⓜ Monteringsanvisning för soptunnen „Alex“
- Ⓜ Monteringsveiledning for søppelkassen oppbevaring „Alex“
- Ⓜ Instrukcja montażu kubły na śmieci „Alex“
- Ⓜ Montážny návod pre box na popelnice „Alex“
- Ⓜ Priročnik za montažo zabojnika za smeti „Alex“
- Ⓜ Montážní manual pro odpadní krabici „Alex“
- Ⓜ Összeszerelési útmutató a szemetes dobozhoz „Alex“
- Ⓜ Priručnik za montažu za kutiju za smeće „Alex“
- Ⓜ Manual asamblare pentru cutie depozitare gunoi „Alex“



 100% MADE IN AUSTRIA

# WICHTIGE PUNKTE FÜR DEN AUFBAU!



## VORLIEGENDE AUFBAUANLEITUNG ZEIGT DEN ZUSAMMENBAU DER MÜLLTONNENBOX „ALEX“. FÜR EINIGE MONTAGESCHRITTE BENÖTIGEN SIE EINEN HELFER.

- GB** Important details regarding assembly! The present assembly manual shows the erection of the dustbin box "Alex". For several assembly steps additional assistance of 1 person will be required.
- FR** Points importants lors du montage! Cette notice de montage décrit l'assemblage du Range poubelles « Alex ». Pour certaines étapes, demandez l'aide d'une personne.
- NL** Belangrijke punten voor de montage! Deze opbouwbeschrijving toont de montage van de ContainerBox „Alex“. Voor enkele montage stappen heeft u 1 extra mens nodig.
- ES** Notas importantes para el montaje: Estas instrucciones de montaje muestran cómo montar el contenedor de basura „Alex“. Es recomendable realizar el montaje entre dos personas.
- IT** Indicazioni importanti per il montaggio! Il presente manuale mostra come assemblare di cassonetto per i bidoni della spazzatura „Alex“. Per alcune fasi di assemblaggio vi serviranno 1 aiutanti.
- DK** Vigtige punkter ved samling! Denne monteringsvejledning viser, hvordan du samler Affaldsbeholder "Alex". Du skal bruge en hjælper til nogle af samlingstrinnene.
- SE** Viktiga punkter för montering! Denna monteringsanvisning visar hur du monterar soptunnan „Alex“. För vissa monteringssteg behöver du en medhjälpare.
- NO** Viktige punkter for montering! Denne monteringsanvisningen viser hvordan du monterer søppelkassen oppbevaring „Alex“. Du trenger hjelp til noen av monteringstrinnene.
- PL** Wskazówki dotyczące montażu. Niniejsza instrukcja montażu pokazuje, jak zmontować Szafkę na kubły na śmieci „Alex“. Do wykonania niektórych czynności montażowych potrzebny będzie pomocnik.
- SK** Dôležité body pre montáž! Tento návod na montáž ukazuje, ako zostaviť box na popelnice „Alex“. Na niekoľko montážnych krokov budete potrebovať pomocníka.
- SI** Pomembne točke za montažo! Ta navodila za montažo prikazujejo, kako sestaviti Shranjevalnik za zaboje za smeti „Alex“. Za nekatere korake sestavljanja boste potrebovali pomočnika.
- CZ** Důležité body pro montáž! Tyto pokyny pro montáž ukazují, jak sestavit odpadní krabici „Alex“. Pro některé kroky montáže budete potřebovat pomocníka.
- HU** Fontos információk az összeszereléshez! Ez az összeszerelési útmutató az „Alex” szemeteskuka tároló összeszerelését mutatja be. Néhány összeszerelési lépéshez segítségére lesz szükségre.
- HR** Važne napomene za montažu! Ovi upute za montažu pokazuju kako sastaviti kutiju za smeće „Alex“. Za neke korake montaže će vam trebati pomoćnik.
- RO** Detalii importante pentru asamblare! Acest manual de asamblare arata montajul pentru cutie de depozitare gunoi „Alex“. Pentru anumiti pasi de asamblare sunt necesare una sau două persoane în plus pentru ajutor.

## VERWENDEN SIE BEI DER MONTAGE ARBEITSHANDSCHUHE! UM KRATZER ZU VERMEIDEN, VERWENDEN SIE BITTE GEEIGNETE UNTERLAGEN!

- GB** Wear working gloves! Please use a suitable underlay to avoid scratches!
- FR** Portez des gants de travail! Pour éviter les rayures, utilisez les supports appropriés!
- NL** Handschoenen gebruiken! Om krassen te voorkomen raden wij u aan er iets onder te leggen!
- ES** Utilice unos guantes de trabajo. Por favor, coloque en el suelo una base protectora adecuada para evitar posibles arañazos.
- IT** Utilizzare guanti da lavoro. Utilizzare una base adatta per evitare graffi!
- DK** Brug arbejdshandsker! Benyt venligst et passende underlag for at undgå skrammer!
- SE** Använd arbetshandskar under monteringen! Använd lämpliga underlag för att undvika repor!
- NO** Bruk arbeidshansker! Bruk et passende underlag for å unngå riper!
- PL** Podczas montażu proszę używać rękawice ochronne. Chronić powierzchnię lakierowaną przed zarysowaniami.
- SK** Používajte pracovné rukavice! Prosím, použite vhodnú podložku, aby ste zabránili poškrábaniu!
- SI** Uporabite delovne rokavice! Uporabite ustrezno podlaglo, da se izognete praskam!
- CZ** Při montáži používejte pracovní rukavice! Použijte vhodné podložky, abyste se vyhnuli poškrábání!
- HU** Szerelésnél használjon védőkesztyűt! A karcolások elkerülése érdekében használjon megfelelő alátétetket!
- HR** Nosite radne rukavice! Upotrijebite odgovarajuće podlaglo, da se izognete praskam!
- RO** Purtati manusile de protecție! Va rog sa folositi o baza potrivita pentru a evita zgarieturile!

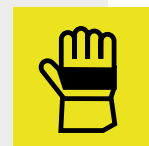

## ACHTEN SIE AUF EINE STURMSICHERE BODENVERANKERUNG UND VERSPERREN SIE DIE TÜREN! NICHT BEI WIND AUFBAUEN!

- GB** Please make sure the product is anchored in a storm-proof manner and lock the doors! Do not assembly in windy condition!
- FR** Veuillez à ce que le sol soit ancré de manière à résister aux tempêtes et verrouillez les portes! Ne pas procéder au montage dans des conditions venteuses !
- NL** Zorg voor een stormbestendige bodem verankering en vergrendel de deuren! Niet opbouwen in winderige omstandigheden!
- ES** Asegúrese de que el suelo cuente con un anclaje a prueba de tormentas y cierre las puertas. ¡No se instalen en condiciones de viento!
- IT** Assicuratevi che il pavimento sia ancorato a prova di tempesta e chiudete a chiave le porte! Non montare in condizioni di vento!
- DK** Vær opmærksom på at produktet forankres stormsikkert samt at dør er aflåst! Bør ikke monteres ved kraftig vind!
- SE** Se till att markförankringen är stormsäker och lås dörrar! Genomför inte monteringen när det blåser!
- NO** Forsikre deg om at produktet er ordentlig forankret på en storm sikker måte og lås dørene! Ikke monter når det blåser mye!
- PL** Zwróć uwagę na wiatroodporne zakotwiczenie w ziemi i zamykaj drzwi! Nie montować przy silnym wietrze!
- SK** Dbajte na podlahové ukotvenie proti víchrici a zaistite dvere! Nerobte montáž pri vetre!
- SI** Prepričajte se, da je izdelek zasidran zaradi neviht in zaklepajte vrata! Ne sestavljajte v vetrovnem stanju!
- CZ** Zkontrolujte podlahové ukotvení odolné proti bouři a zamkněte dveře! Nenechávejte ve větru otevřené a nezajištěné!
- HU** Figyeljen a padló viharbiztos rögzítésére, valamint az ajtók és a tető zárhatóságára! Ne szélben építse fel!
- HR** Molimo osigurajte da je proizvod usidren na oluju i zaključajte vrata! Ne montirajte u vjetrovitom stanju!
- RO** Va rog sa va asigurati ca produsul este ancorat impotriva furtunii si incuiati usile! Nu asamblati in conditii de vant!



## SCHRAUBVERBINDUNGEN GRUNDSÄTZLICH ERST AM ENDE DER MONTAGE FESTZIEHEN!

- GB** Nuts not to be tightened before the end of assembly!
- FR** Ne serrer les écrous à fond qu'à la fin du montage!
- NL** Schroeven pas aan het einde van de montage vastdraaien!
- ES** En principio, no apriete fijamente las tuercas hasta que no haya terminado de montar la caseta.
- IT** I dadi devono essere serrati a fondo soltanto alla fine del montaggio!
- DK** Møtrikkerne må ikke strammes før slutningen af opsætningen!
- SE** Dra alltid åt skruvförbanden först i slutet av monteringen!
- NO** Muttere som ikke skal strammes til før monteringen er ferdig!
- PL** Śruby dokręcić ostatecznie dopiero po zakończeniu montażu.
- SK** Matica dotahujte až pred koncom montáže!
- SI** Matic ne privijte pred koncem montaže!
- CZ** Matice dotahujte až před koncem montáže!
- HU** A csavarokat mindig csak az összeszerelés végén kell erősen meghúzni!
- HR** Matice ne treba stezati prije kraja montaže!
- RO** Piulitele nu trebuie stranse inainte de sfarsitul montajului!

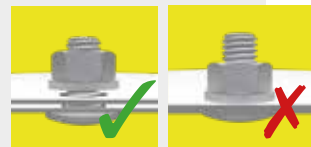

## ACHTUNG: IM SOMMER KÖNNEN IM INNENRAUM SEHR HOHE TEMPERATUREN ENTSTEHEN!

- GB** Attention: during the summer high temperature might arise in the interior.
- FR** Attention: En été la température à l'intérieur de l'abri peut être élevée!
- NL** Let op: in de zomer kunnen in de berging zeer hoge temperaturen bereikt worden.
- ES** Tenga en cuenta que en el verano las temperaturas en el interior pueden ser altas.
- IT** I dadi devono essere serrati a fondo soltanto alla fine del montaggio!
- DK** Attention: Si prega di prendere nota che in estate si possono essere temperature molto elevate all'interno.
- SE** På sommaren kan mycket höga temperaturer uppstå inne i redskapsboden!
- NO** OBS: om sommeren kan det oppstå høy temperatur inne i produktet.
- PL** Uwaga: latem temperatura wewnątrz może wysoko wzrosnąć!
- SK** Pozor: v lete môže v interiéri dôjsť k zvýšeniu teploty.
- SI** Pozor: poleti se lahko v notranjosti pojavi visoka temperatura.
- CZ** Pozor: v létě může v interiéru dojít ke zvýšení teploty.
- HU** FIGYELEM: Nyáron a tárolók belsejében nagyon magas lehet a hőmérséklet!
- HR** Pažnja: tijekom ljeta u unutrašnjosti se može pojaviti visoka temperatura.
- RO** Atentie: in timpul verii in interior temperatura poate fi ridicata.



## MASSTABSGETREUE ABBILDUNGEN DER ZU VERWENDENDEN SCHRAUBEN! (M 1:1)

- (GB)** Scale drawing 1:1 of the screws in use
- (FR)** Reproduction selon l'échelle 1:1.
- (NL)** Afbeelding : schaal 1:1 (ware grootte)
- (ES)** Reproducción a escala 1:1 de los tornillos que se utilizan para el montaje.
- (IT)** Immagine in scala delle viti da utilizzare!
- (DK)** Skala tegning af skruer er 1:1
- (SE)** Skalenliga ritningar av skruvarna som ska användas:
- (NO)** Måltegning 1: 1 av skruene som er i bruk
- (PL)** Skalowane ilustracje używanych śrub:
- (SK)** Mierka výkresu 1: 1 použitých skrutiek
- (SI)** Risba v merilu 1: 1 uporabljjenih vijakov
- (CZ)** Měřítko výkresu 1: 1 použitých šroubů
- (HU)** A felhasználandó csavarok méretarányos ábrái:
- (HR)** Crtež veličine 1: 1 vijaka koji se koriste
- (RO)** Scala desenului pentru suruburi este 1:1

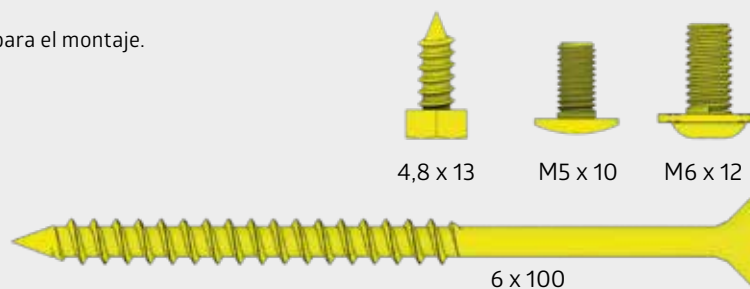

## WASSERWAAGEN - SYMBOL!

### Betreffendes Einbauteil mit der Wasserwaage ausrichten.

- (GB)** Symbol of spirit level: Align the respective parts by using the spirit level.
- (FR)** Symbole niveau à bulle: Lorsque ce symbole apparaît, vous devez ajuster l'élément à l'aide d'un niveau à bulle.
- (NL)** Waterpas – symbol: Bij montageschappen waar dit symbool bijstaat is het noodzakelijk het betreffende onderdeel waterpas in te bouwen.
- (ES)** Símbolo del nivelador: Indica que se debe ajustar y centrar la pieza con la ayuda de un nivelador.
- (IT)** Simbolo di livella a bolla d'aria: Allineare il componente in questione con l'ausilio di una livella a bolla d'aria.
- (DK)** Symbol for vaterpas: Juster de respektive dele ved hjælp af vaterpas.
- (SE)** Vattenpassymbol: Rikta in relevant installationsdel med vattenpasset.
- (NO)** Symbol på vater: Juster de respektive delene ved å bruke et vater.
- (PL)** Symbol poziomicy - element wypoziomować.
- (SK)** Symbol vodováhy: Vyrovnajte príslušnej časti pomocou vodováhy.
- (SI)** Simbol vodne tehtnice: Poravnajte ustrezne dele z uporabo vodne tehtnice.
- (CZ)** Symbol vodováhy: Vyrovnajte příslušné části pomocí vodováhy.
- (HU)** Vízmérték – szimbólum: A szükséges elem beállításához használjon vízmértéket.
- (HR)** Simbol libele: Poravnajte odgovarajuće dijelove pomoću libele.
- (RO)** Simbol nivela: Aliniați partile folosind nivela.

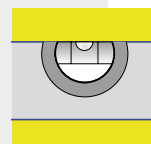

## ZUM SORTIEREN DER MITGELIEFERTEN SCHRAUBEN UND KLEINTEILE FINDEN SIE IM KARTON EIN FALTBARES ORDNUNGSSYSTEM.

- (GB)** For sorting the supplied screws and small parts, you will find a foldable organiser system in the box.
- (FR)** Pour trier les vis et les petites pièces fournies, vous trouverez dans le colis un système d'organisation pliable.
- (NL)** Om de meegeleverde schroeven en kleine onderdelen te sorteren, vindt u in de doos een opvouwbaar opbergstelsel.
- (ES)** Para clasificar los tornillos y las piezas pequeñas suministradas, encontrará en la caja un sistema organizador plegable.
- (IT)** Per sistemare le viti e le piccole parti in dotazione, troverete un contenitore pieghevole nella scatola.
- (DK)** For at sortere de medfølgende skruer og små dele, finder du et foldbart organisationssystem i kassen.
- (SE)** För att sortera de medföljande skruvarna och små delarna hittar du ett fällbart organisationssystem i lådan.
- (NO)** For å sortere de skruene og små delene som følger med, finner du et sammenleggbart organisasjonssystem i esken.
- (PL)** W pudełku znajduje się składany system organizacyjny do sortowania dostarczonych śrub i małych części.
- (SK)** Pre roztriedenie dodaných skrutiek a malých dielov nájdete v krabici skladací organizačný systém.
- (SI)** Za sortiranje priloženih vijakov in majhnih delov boste v škatli našli zložljiv sistem organizatorjev.
- (CZ)** Pro rozřídění dodaných šroubů a malých dílů najdete v krabici skládací organizační systém.
- (HU)** A küldött csavarok és kis alkatrészek szortírozására, a dobozban egy kihajtogatható rendszerező kartont talál.
- (HR)** Za sortiranje isporučениh vijaka i malih dijelova u kutiji ćete pronaći sklopivi sustav organizatora
- (RO)** Pentru a tine în ordine suruburile și piesele mici, găsiți un organizator pliant în cutie.



## HALTEN SIE WÄHREND DES ZUSAMMENBAUS ALLE MITGELIEFERTEN KLEINTEILE ODER VERPACKUNGSMATERIALIEN FERN VON KLEINKINDERN!

Bauteile weisen scharfe Kanten auf oder stehen vor, achten Sie während der Montage und bei der täglichen Nutzung darauf.

- (GB)** Keep all supplied small parts or packaging materials away from small children during assembly. Components have sharp edges or protrude, pay attention to them during assembly and during daily use.
- (FR)** Gardez toutes les petites pièces ou les matériaux d'emballage fournis hors de portée des enfants pendant le montage. Les pièces d'assemblage peuvent être tranchantes, faites-y attention lors de l'assemblage et de l'utilisation quotidienne.
- (NL)** Houd alle kleine onderdelen of verpakkingsmaterialen die worden mee geleverd uit de buurt van kleine kinderen tijdens de montage. Onderdelen hebben scherpe randen of steken uit, let op bij de montage en bij het dagelijks gebruik.
- (ES)** Mantenga todas las piezas pequeñas o materiales de embalaje suministrados lejos de los niños durante el montaje. Los componentes tienen bordes afilados o salientes, preste atención a ellos durante el montaje y durante el uso diario.
- (IT)** Tenere tutte le piccole parti o i materiali d'imballaggio forniti lontano dalla portata dei bambini durante il montaggio. I componenti hanno spigoli vivi o sporgenti, prestare attenzione ad essi durante il montaggio e durante l'uso quotidiano.
- (DK)** Hold alle leverede smådele og emballage utilgængeligt for børn under montagen. Komponenter har skarpe kanter eller stikker ud, vær opmærksom på dem under montering og under daglig brug.
- (SE)** Håll alla medföljande smådelar och förpackningsmaterial borta från småbarn under monteringen. Komponenterna kan ha vassa kanter eller utstickande delar, var uppmärksam på detta vid montering och daglig användning.
- (NO)** OBS: Hold alle smådeler og emballasjemateriale borte fra små barn under montering. Komponentene har skarpe kanter eller noe som stikker ut, vær oppmerksom på dette under monteringen og under den daglige bruken.
- (PL)** ZACHOWAJ WSZYSTKIE MAŁE CZĘŚCI PODCZAS MONTAŻU LUB MATERIAŁY OPAKOWANIA Z DALA OD MAŁYCH DZIECI. Elementy mają ostre lub wystające krawędzie, należy zwracać na to uwagę podczas montażu i codziennego użytkowania.
- (SK)** Udržujte počas montáže všetky dodané malé diely a obalové materiály mimo dosahu malých detí. Komponenty majú ostré hrany alebo vyčnievajúce časti. Dbajte na to počas montáže a každodenného používania.
- (SI)** POZOR: Med montažo naj bodo vsi dobavljeni majhni deli ali embalažni materiali oddaljeni od majhnih otrok. Sestavni deli imajo ostre robove ali pa štrlijo, bodite pozorni nanje med sestavljanjem in med vsakodnevno uporabo.
- (CZ)** Během montáže udržujte všechny malé dodávané díly nebo obalové materiály mimo dosah malých dětí. Díly mají ostré hrany nebo vyčnávají, věnujte jim pozornost při montáži a každodenním používání, aby nedošlo k úrazu.
- (HU)** Az összeszerelés során kigyerekektől tartsa távol az apró alkatrészeket valamint a csomagolóanyagokat. A szerelés és a napi használat során ügyeljen az éles szélekre valamint a kiálló részekre.
- (HR)** PAŽNJA: Tijekom montaže držite sve isporučene male dijelove ili materijale za pakiranje podalje od male djece. Sastavni dijelovi imaju oštre robove ili strše, obratite pažnju na njih tijekom montaže i tijekom svakodnevne uporabe.
- (RO)** Nu lasati piesele mici sau ambalajul la indemana copiilor. Componentele au margini taioase sau inteapa, aveti grija in timpul asamblării si in timpul folosirii zilnice.

## UMGANG MIT BESCHÄDIGTEN TEILEN!

Verbauen Sie keine beschädigten Teile! Falls Sie Beschädigungen feststellen, müssen diese vorab inkl. aussagekräftiger Bilder an uns gemeldet werden. Durch den Verbau gelten die Teile als akzeptiert.

- (GB)** Handling of damaged parts: Do not install damaged parts! If you note damages, they must be reported to us in advance, including meaningful pictures. The parts are considered accepted by the installation.
- (FR)** Manipulation des pièces endommagées: N'installez pas de pièces endommagées! Si vous découvrez des dommages, vous devez nous en informer à l'avance, en nous envoyant des photos significatives. Après le montage, les pièces sont considérées comme acceptées.
- (NL)** Omgaan met beschadigde onderdelen: Monteer géén beschadigde onderdelen! Als u schade ontdekt, moet dit vooraf aan ons worden gemeld, inclusief duidelijke foto's. Als u de beschadigde onderdelen toch monteert, dan heeft u hiermee het product "geaccepteerd".
- (ES)** Manejo de partes dañadas: Por favor, NO instale partes dañadas, Si descubre algún daño, debe informarnos con antelación, incluyendo fotos claras de los daños. Las piezas se consideran aceptadas si se realiza su la instalación.
- (IT)** Gestione di parti danneggiate: Non installare parti danneggiate! Se si rivela un danno, questo deve essere segnalato in anticipo per mail con materiale fotografico a supporto del reclamo. Se si procede all'installazione delle parti danneggiate, Biohort si riserva il diritto di respingere il reclamo.
- (DK)** Håndtering af beskadigede dele: Brug ikke beskadigede dele! Hvis du opdager nogen skade, skal dette rapporteres til os på forhånd, herunder meningsfulde billeder. Dele betragtes som accepteret gennem installationen.
- (SE)** Hantering av skadade delar: Använd inte skadade delar! Om du upptäcker några skador måste detta rapporteras till oss i förväg, inklusive meningsfulla bilder. Delarna anses accepterade när de installeras.
- (NO)** Håndtering av ødelagte deler: Ikke monter ødelagte deler! Hvis du registrerer skader, må du rapportere dette til oss, og sende bilder av de skadde delene. Hvis skadde deler blir montert, anses de som akseptert av montøren.
- (PL)** POSTĘPOWANIE Z USZKODZONYMI CZĘŚCIAMI Nie używaj uszkodzonych części! W przypadku stwierdzenia jakichkolwiek uszkodzeń należy je zgłosić wraz ze szczegółowymi zdjęciami. Elementy uszkodzone zainstalowane uważane są za zaakceptowane.
- (SK)** Zaošchádzanie s poškodenými dielmi: V prípade že zistíte nejaké poškodenia, musia nám byť tieto nahlásené aj s príslušnými fotografiami. V prípade zabudovania budú diely považované za akceptované.
- (SI)** Ravnanje s poškodovanimi deli: Poškodovanih delov ne nameščajte! Če opazite škodo, nam je to treba sporočiti vnaprej, vključno s slikami. Namestitvev šteje, kot da so deli sprejeti.
- (CZ)** Manipulace s poškozenými částmi: Pokud zjistíte poškození, musíte nám to nahlásit předem, včetně průkazných obrázků. Díly jsou považovány za přijaté jejich instalací.
- (HU)** A sérült alkatrészek kezelése: Ha bármilyen sérülést észlel, a sérült elemeket képekkel igazolva jeleni kell felénk. A beépítéssel, az elemeket elfogadottnak tekintjük.
- (HR)** Rukovanje oštećenim dijelovima: Nemojte postavljati oštećene dijelove! Ako primijetite štetu, morate nam je prijaviti unaprijed, uključujući značajne slike. Instalacija smatra da su dijelovi prihvaćeni.
- (RO)** Manipularea pieselor deteriorate: Nu instalati piesele deteriorate! Dacă observati deteriorari, trebuie sa ne anuntati inainte de asamblare, impreuna cu fotografii clare. Dacă le asamblati se considera acceptate.

## KEINE ABDECKUNG/HÜLLE FÜR DAS PRODUKT VERWENDEN!

- (GB)** Do not use a cover for the product!
- (FR)** Ne pas couvrir le produit, ne pas utiliser de housse.
- (NL)** Gebruik geen afdekhoes voor het product!
- (ES)** No utilice una cubierta/manga para el producto.
- (IT)** Non utilizzare una copertura/manica per il prodotto!
- (DK)** Brug ikke et dæksel/overtræk til produktet!
- (SE)** Använd inte lock/hölje för produkten!
- (NO)** Ikke bruk et deksel/omslag til produktet!
- (PL)** Nie używaj pokrowca ochronnego na produkt!
- (SK)** Nepoužívajte kryt pre tento produkt!
- (SI)** Ne uporabljajte prevleke/tulca za izdelek!
- (CZ)** Nepoužívejte kryt pro tento produkt!
- (HU)** Ne használgjon semmilyen takartó,- vagy burkolóanyagot a termékhez!
- (HR)** Ne koristite pokrov/rukav za proizvod!
- (RO)** Nu acoperiti produsul!

## PFLEGE UND WARTUNG!

**Keine aggressiven Chemikalien wie z.B. Chlor oder Streusalz lagern!**

**Sonnenmilch und andere Cremen mit Wasser und Seife entfernen.**

**Keine scheuernden Reinigungsmittel verwenden!**

**Tiefe Kratzer sofort mit beiliegendem Lack ausbessern!**

**Ölen Sie das Schloss jährlich!**

**Schraubverbindungen regelmäßig kontrollieren!**

- (GB)** Care and maintenance: Do not store aggressive substances i.e. chlorine or road salt! Remove suntan lotion or any other creams with soap and water! Do not use abrasive cleaning agents! Touch-up scratches immediately with the paint provided. Lubricate the lock once a year! Check screw connections regularly!
- (FR)** Entretien et maintenance: Ne pas stocker de produits chimiques (chlore, sel, etc...)! Nettoyez uniquement avec de l'eau les crèmes solaires et autres crèmes (pas de nettoyeur abrasif). Ne pas utiliser de produits nettoyant abrasifs! Corrigez immédiatement les rayures avec la laque jointe! Graissez la serrure et les charnières chaque année! Vérifiez régulièrement les raccords à vis!
- (NL)** Onderhoud: Geen chemicaliën in de berging opslaan! Zonnebrandolie/melk en andere cremes met water en glansmiddel verwijderen. Gebruik geen schuurmiddelen! Regelmatig bladeren van dak verwijderen! Krassen direct met de meegeleverde lak behandelen. Slot jaarlijks oliën. Controleer regelmatig de schroefverbindingen!
- (ES)** Cuidado y mantenimiento: No almacene productos químicos agresivos dentro de la caseta como por ejemplo cloro y sal antiescarcha. Evite dejar huellas o restos de cremas solares sobre la chapa. Limpie la caseta siempre con agua y jabón. No utilice ningún producto para fregar. En general, evite siempre cualquier producto químico para limpiar la caseta. Mantenga el tejado libre de hojas secas. Repare los arañazos lo antes posible con el barniz que se incluye. Aplique aceite en la cerradura y las bisagras una vez al año. ¡Compruebe las conexiones de los tornillos regularmente!
- (IT)** Manutenzione: Non lasciare prodotti chimici aggressivi (come ad esempio cloro o sale per strade) all'interno della casetta! Rimuovere crema solare e altre creme con acqua e brillantante! Non utilizzare detergenti contenenti sostanze aggressive! Mantenere il tetto libero da foglie! Ritoccare immediatamente eventuali graffi con la vernice fornita nella confezione! Lubrificare la serratura e le cerniere a cadenza annuale! Controllare regolarmente i collegamenti a vite!
- (DK)** Pleje og vedligeholdelse: Opbevar ikke aggressive stoffer dvs. Klor eller vejsalt! Fjern solcreme eller andre typer af creme med vand og rensningsmiddel! Brug ikke aggressive rengøringsmidler! Hold taget fri for blade! Ved skrammer, brug straks malingen som er stillet til rådighed! Smør låsen årligt! Kontroller skruesamlinger jævnligt!
- (SE)** Skötsel och underhåll: Förvara inga aggressiva kemikalier som klor eller vägsalt öppet! Ta bort solkräm och andra krämer med tvål och vatten. Använd inte slipande rengöringsmedel! Ta bort löv från taket regelbundet! Kontrollera avloppsrännan! Reparera omedelbart djupa repor med medföljande färg! Olja låset årligen! Kontrollera skruvanslutningarna regelbundet!
- (NO)** Stell og vedlikehold: ikke oppbevar aggressive stoffer, dvs. klor eller veisalt! Fjern solkrem eller andre kremer med vann og skyllemiddel! Ikke bruk slipende rengjøringsmidler! Hold taket fritt for blader! Lakk over riper umiddelbart med medfølgende lakkstift. Smør låsen en gang i året! Kontroller skrueforbindelsene regelmessig!
- (PL)** Pielęgnacja i konserwacja: Nie przechowywać chemikaliów jak związki chloru lub sól drogowa. Ewentualne zabrudzenia usuwać mydłem i wodą. Nie używaj ściernych środków czyszczących! Regularnie usuwaj liście z dachu! Natychmiast napraw głębokie zadrapania za pomocą dołączonej farby! Co roku smaruj zamek! Regularnie kontroluj dokręcenie śrub!
- (SK)** Starostlivosť a údržba: Neskladujte agresívne látky, napr. chlór alebo posypovú soľ! Opalovací krém alebo iné krémy odstráňte vodou a leštidlom! Nepoužívajte abrazívne čistiace prostriedky! Udržujte strechu bez listia! Škrabance okamžite opravte priloženým opravným lakom. Raz ročne premažte zámky! Pravidelne kontrolujte skrutkové spoje!
- (SI)** Nega in vzdrževanje: Ne shranjujte agresivnih snovi, npr. Klora ali cestne soli! Losjon za sončenje ali druge kreme odstranite z vodo in sredstvom za izpiranje! Ne uporabljajte abrazivnih čistil! Na strehi naj ne bo listja! Prask se takoj dotaknite s priloženo barvo. Ključavnico namažite enkrat letno! Redno preverjajte vijačne povezave!
- (CZ)** Péče a údržba: Neskladujte agresivní látky, např. chlor nebo posypovou sůl! Opalovací krém nebo jiné krémy odstraňte vodou a leštidlem! Nepoužívejte abrazivní čisticí prostředky! Udržujte střechu bez listí! Škrábance okamžitě opravte příloženým opravným lakem. Jednou ročně promažte zámky! Pravidelně kontrolujte šroubové spoje!
- (HU)** Ápolás és karbantartás: Ne tároljon semmiféle agresszív vegyszert, mint pl.: klórt vagy sót bontatlan állapotban! Távolítsa el a naptejet és az egyéb krémeket víz és szappan használatával. Ne használjon súrolószereket! Rendszeresen távolítsa el a leveleket a tetőről! A mellékelt lakkal javítsa ki rögtön a mély karcolásokat! Évente olajozza be a zárat! Rendszeresen ellenőrizze a csavarokat!
- (HR)** Njega i održavanje: Ne skladištite agresivne tvari, tj. Klor ili cestovnu sol! Losion za sunčanje ili bilo koje druge kreme uklonite vodom i sredstvom za ispiranje! Ne koristite abrazivna sredstva za čišćenje! Krov ne ostavljajte bez lišća! Odmah dodirnite ogrebotine s priloženom bojom. Podmažite bravu jednom godišnje! Redovito provjeravajte vijčane spojeve!
- (RO)** Ingrijire si intretinere: Nu depozitati substante agresive, de exemplu cloruri sau substante saline! Indepartati urmele de la cremele de protectie solara sau alte creme cu apa si sapun! Nu folositi substante de curatare abrazive! Reparati zgarieturile cu kit-ul de vopsea de la noi. Aplicati ulei la incuietori o data pe an! Verificati piulitele regulat!

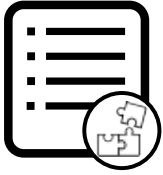

## TEILEÜBERSICHT

Parts list · Liste des pièces · Stuklijst · Lista de piezas · Lista de parti · Deloversigt · Delöversikt · Del liste · Przegląd elementów · Zoznam dielov · Seznam delov · Seznam dílů · Tétélek áttekintése · Popis dijelova · Lista pieselor



## 1 TÜR - DECKELPAKET

Door-lid package · Carton de portes et la couvercle · Deur-Deksel pakket · Paquete de la puerta y del tapa · Pacchetto di porta e coperchio · Dør-Låg pakke · Dörr-lock paket · Dør-lokk pakke · opakowanie zawierające drzwi-pokrywa · Balení s dveří/víkem · Vrat-pokrov paket · Balení dveří/viko · Ajtó/Fedél csomag · Paket vrata/poklopac · Pachet usa si capac

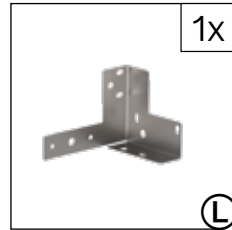
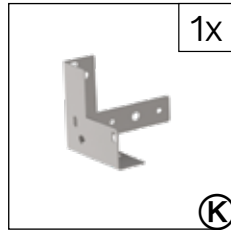
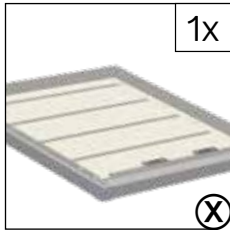
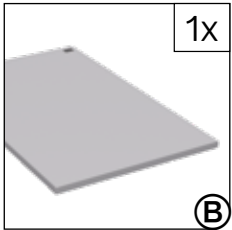

## 2 KORPUS - PAKET

Corpus package · Colis de l'ossature · Framepaket · Corpus · Corpus · Kassepakke · Stompaket · Corpus-pakke · Opakowanie zawierające elementy ścienne · Korpus-balenie · Korpusni paket · Korpus - balení · Korpuszcsomag · Korpusni paket · Pachet panou

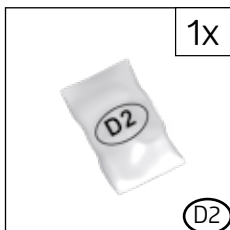
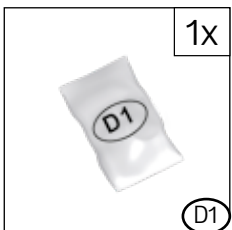
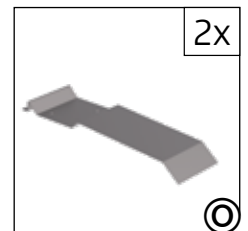
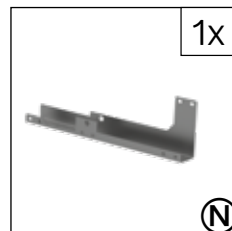
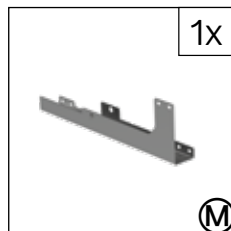
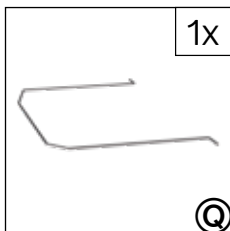
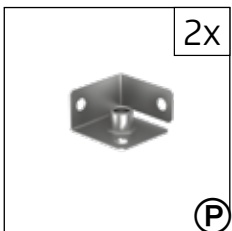
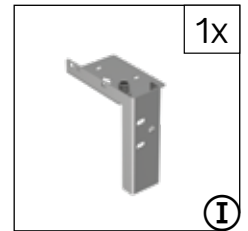
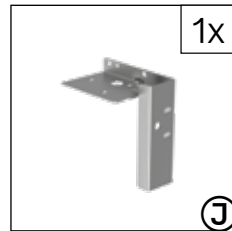
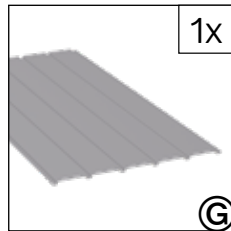
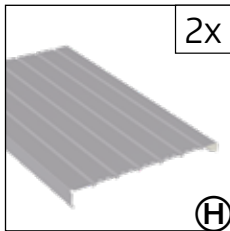
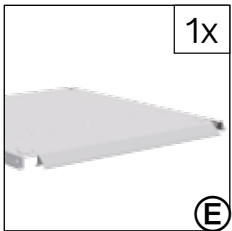



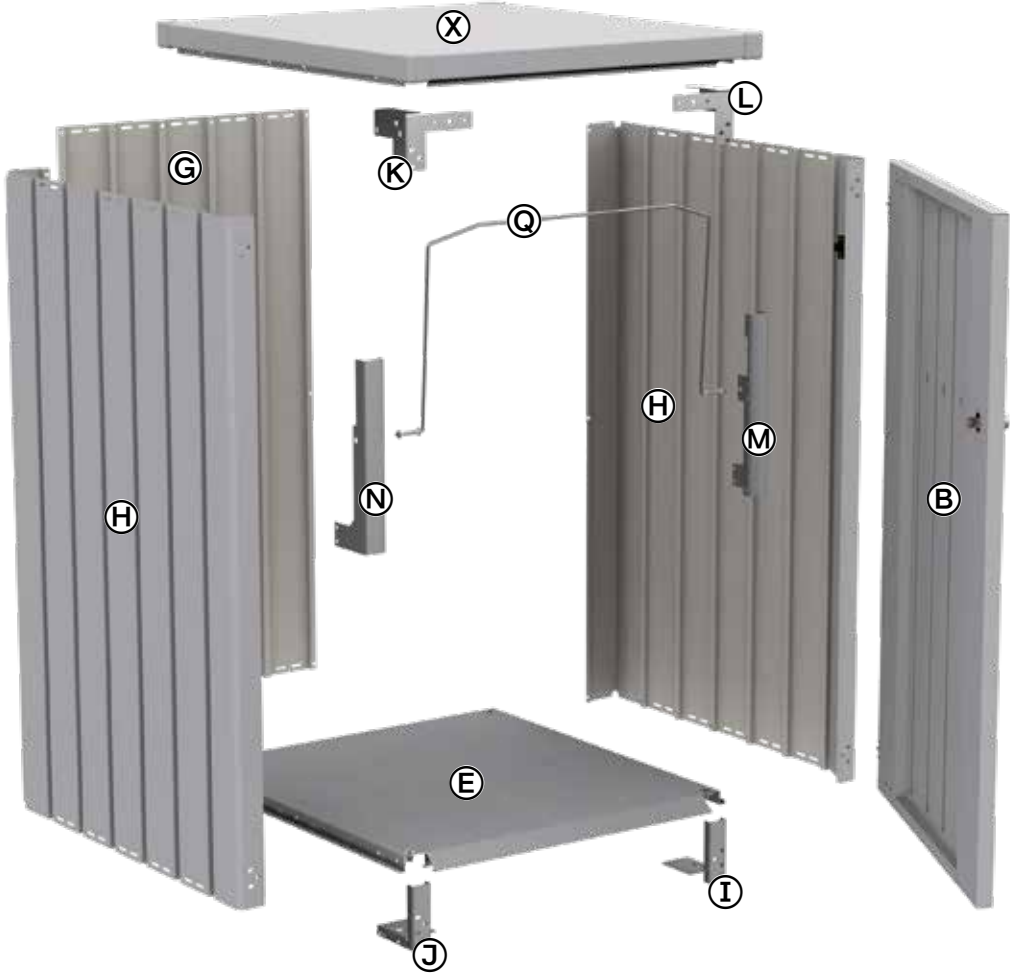

TEILEÜBERSICHT





# 1.

 ⓔ	1x	 Ⓟ	2x	 ⓐ	1x
 ⓙ	1x	M5 x 10 	16x		

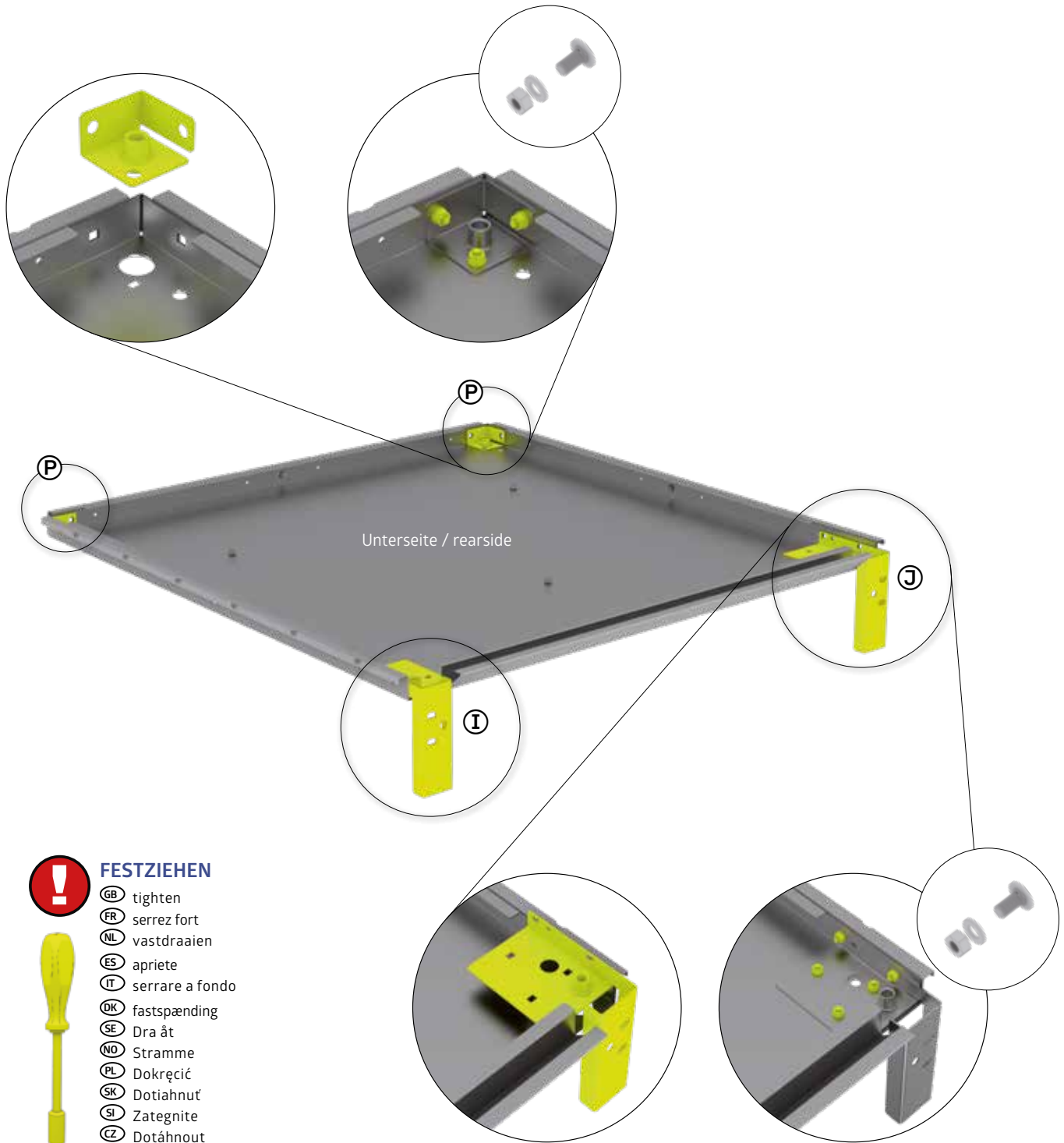

### FESTZIEHEN

- ⒸⓅ tighten
- ⒻⓇ serrez fort
- ⒼⓁ vastdraaien
- ⒺⓈ apriete
- ⒾⓉ serrare a fondo
- ⒹⓀ fastspænding
- ⒺⓈ Dra åt
- ⓃⓄ Stramme
- ⒹⓁ Dokręcić
- ⒺⓀ Dotiahnuť
- ⒺⓁ Zategnite
- ⒸⓏ Dotáhnout
- ⒽⓁ Erősen meghúzni
- ⒽⓇ Zategnite
- ⒹⓄ Strangeti



2.



2

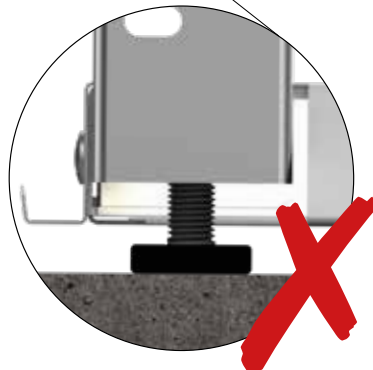
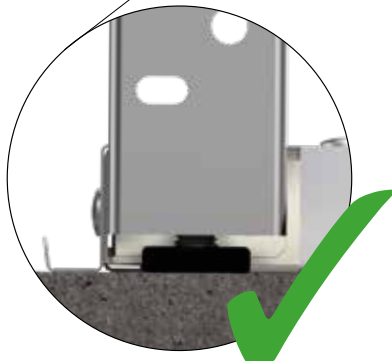
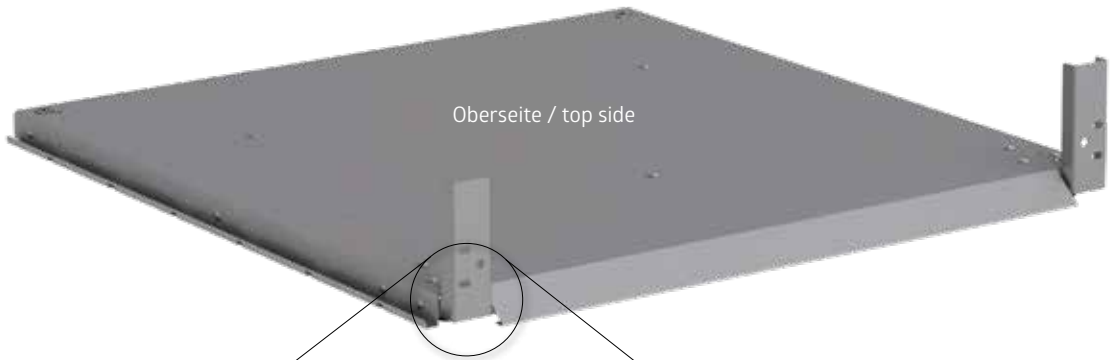
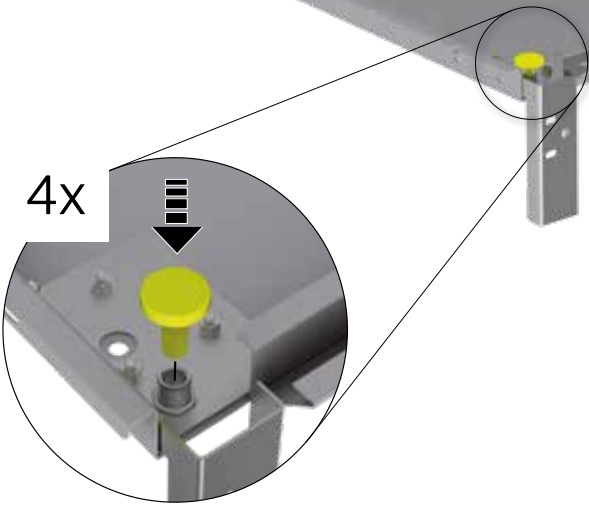
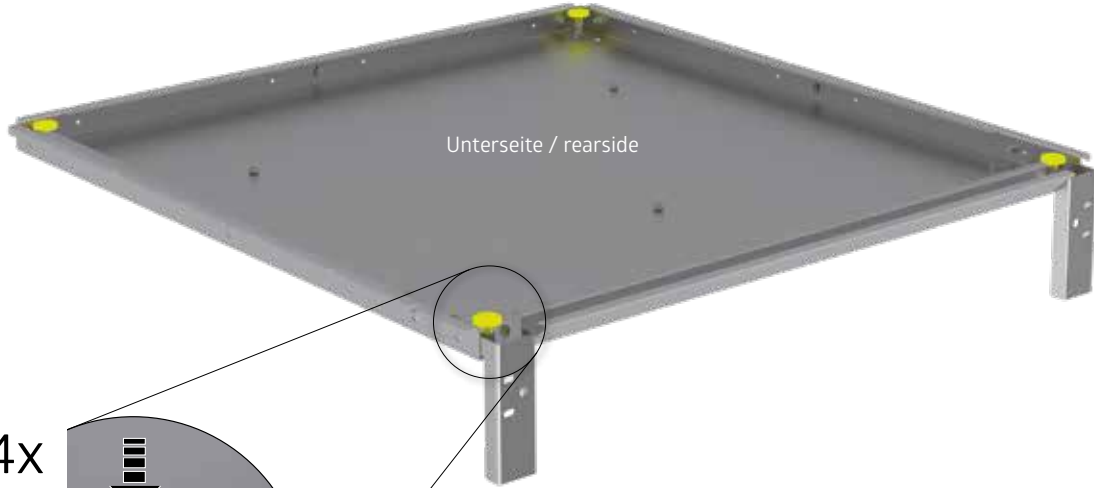

4x

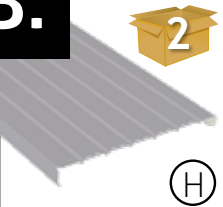

3.

 2	1x	4,8 x 13  2	4x
--	----	--	----

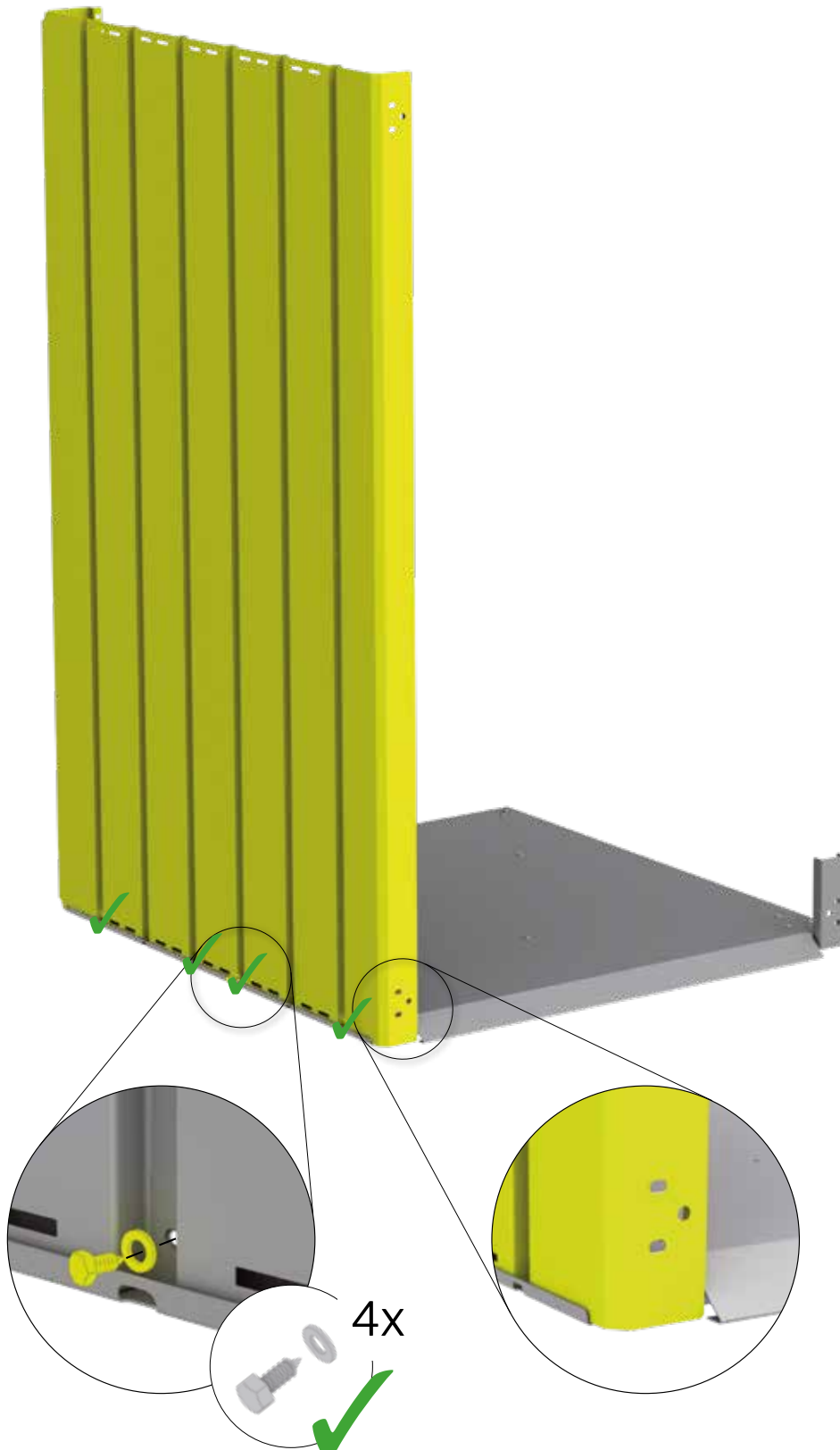

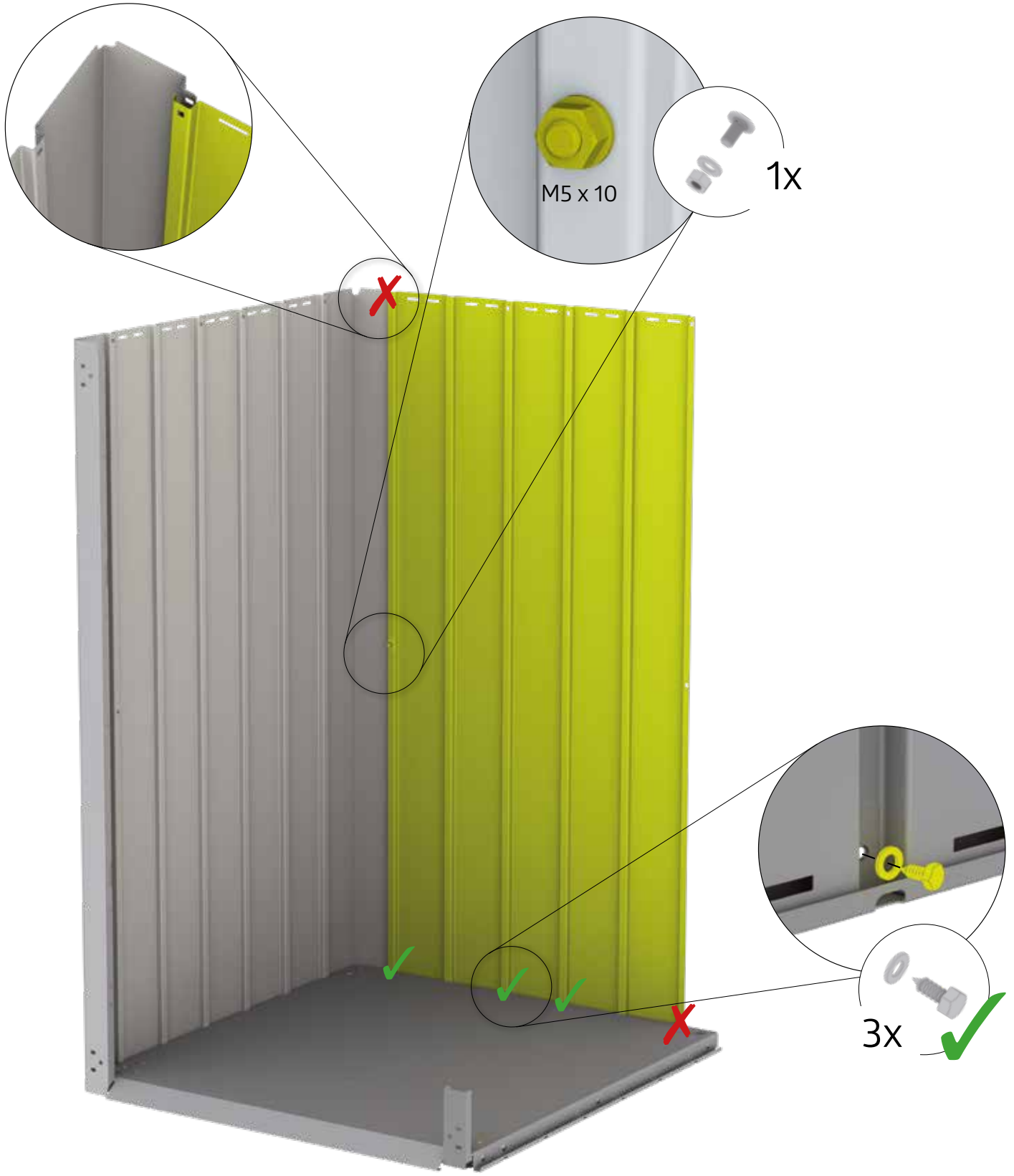

4.

	1x		3x		1x
---	----	--	----	--	----

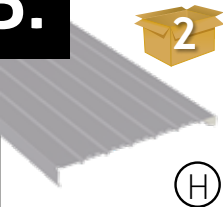

5.

	1x	 4,8 x 13	5x	 M5 x 10	1x
---	----	---	----	--	----

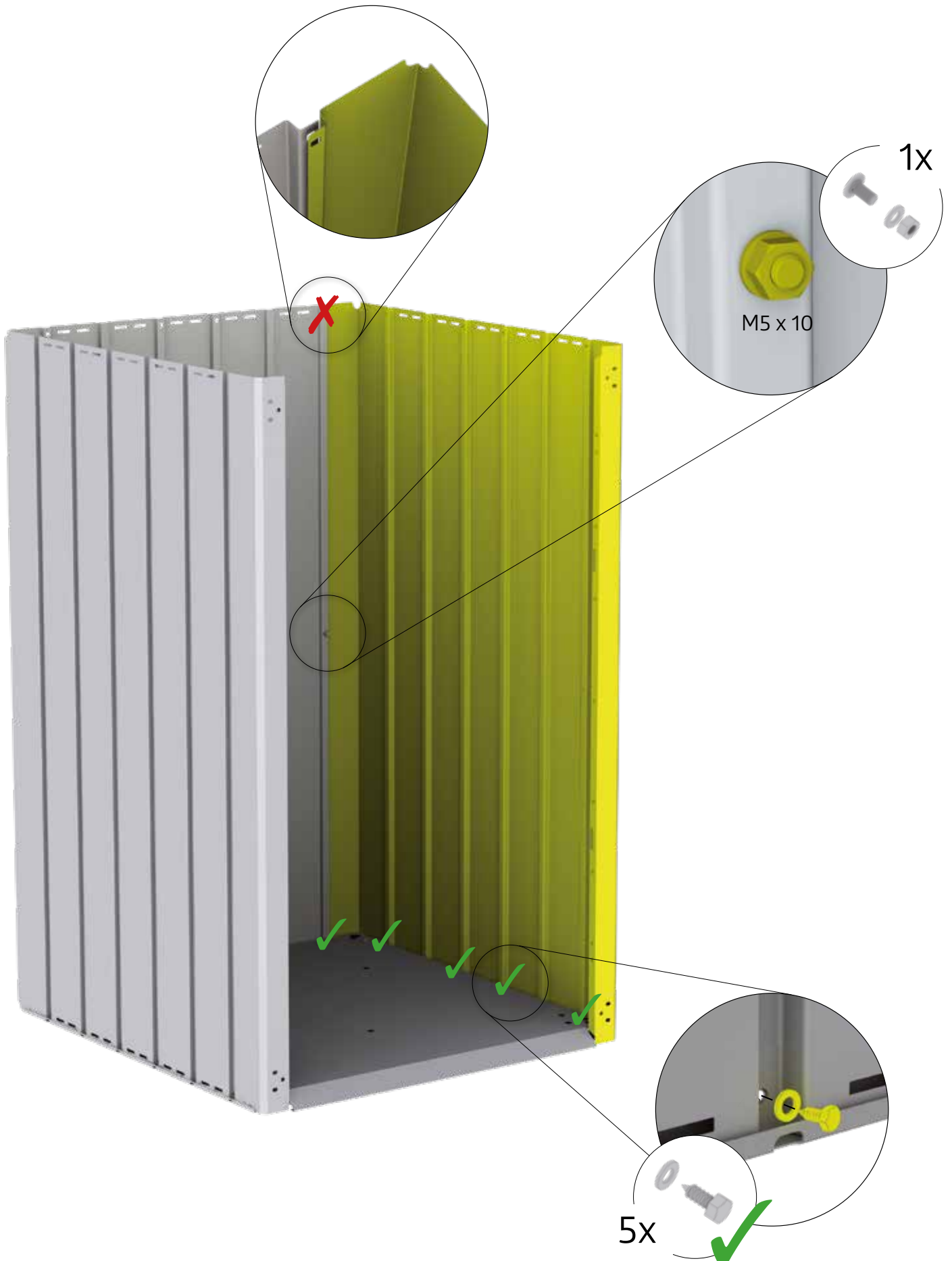

6.

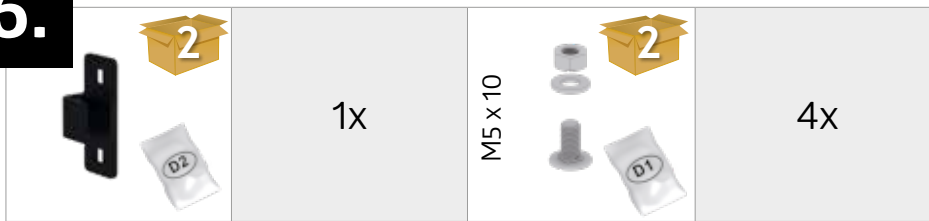

### FESTZIEHEN

- Ⓒ GB tighten
- Ⓒ FR serrez fort
- Ⓒ NL vastdraaien
- Ⓒ ES apriete
- Ⓒ IT serrare a fondo
- Ⓒ DK fastspænding
- Ⓒ SE Dra åt
- Ⓒ NO Stramme
- Ⓒ PL Dokręcić
- Ⓒ SK Dotiahnuť
- Ⓒ SI Zategnite
- Ⓒ CZ Dotáhnout
- Ⓒ HU Erősen meghúzni
- Ⓒ HR Zategnite
- Ⓒ RO Strangeti

2x

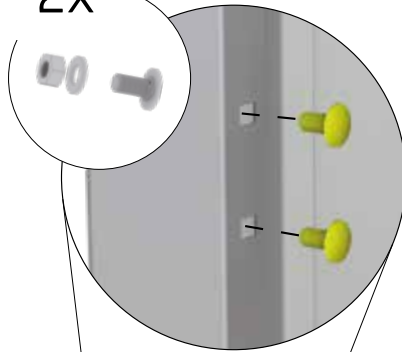

### SCHRAUBEN DIENEN ZUR ABDECKUNG

- Ⓒ GB Screws are used for covering.
- Ⓒ FR Utilisez les vis pour le recouvrement.
- Ⓒ NL Schroeven dienen als afdekking
- Ⓒ ES Los tornillos sirven como cubierta.
- Ⓒ IT Le viti fungono da copertura.
- Ⓒ DK Skruer fungerer som afdækning.
- Ⓒ SE Skruvarna fungerar som skydd.
- Ⓒ NO Skruer fungerer som deksel.
- Ⓒ PL Śruby pełnią funkcję osłony
- Ⓒ SK Na kryt sa použíajú skrutky.
- Ⓒ SI Vijaki se uporabljajo za pokrov.
- Ⓒ CZ Pro kryt se používají šrouby.
- Ⓒ HU A csavarok a lefedésre szolgálnak
- Ⓒ HR Vijci služe kao poklopac
- Ⓒ RO Suruburile sunt folosite pentru a acoperi



### TEIL KANN AUCH AUF GEGENÜBERLIEGENDER SEITE MONTIERT WERDEN!

- Ⓒ GB Part can be assembled on the opposite side.
- Ⓒ FR La pièce peut également être montée sur le côté opposé.
- Ⓒ NL Het onderdeel kan ook aan de andere zijkant worden gemonteerd!
- Ⓒ ES La pieza también puede montarse en el lado opuesto.
- Ⓒ IT Il pezzo può essere montato anche sul lato opposto!
- Ⓒ DK Delen kan også monteres på den modsatte side.
- Ⓒ SE Delen kan även monteras på motsatt sida.
- Ⓒ NO Delen kan også monteres på motsatt side.
- Ⓒ PL Część można również zamontować po przeciwnej stronie!
- Ⓒ SK Diel je možné namontovať aj na opačnú stranu!
- Ⓒ SI Del, ki ga lahko namestite tudi na nasprotno stran!
- Ⓒ CZ Díl lze namontovat i na opačnou stranu!
- Ⓒ HU A másik oldalra is felszerelhető!
- Ⓒ HR Dio se može montirati i na suprotnu stranu!
- Ⓒ RO Piesa se poate asambla și pe partea opusă.

2x

7.

 2 N	1x	 2 M	1x	 2 Q	1x
 2 D2	4x	 2 D1	2x		

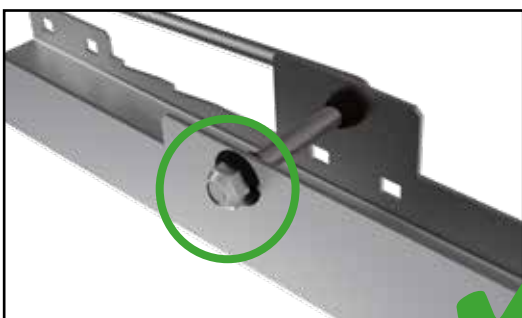
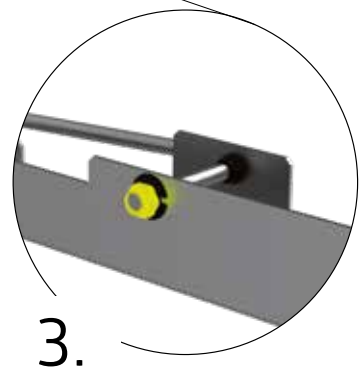
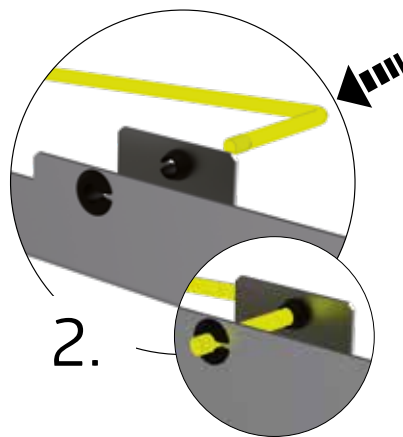
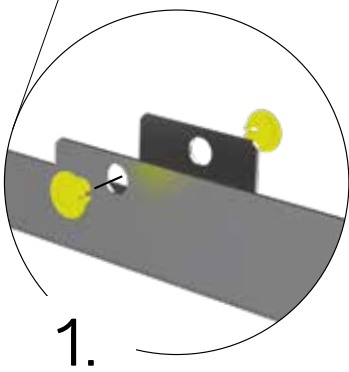
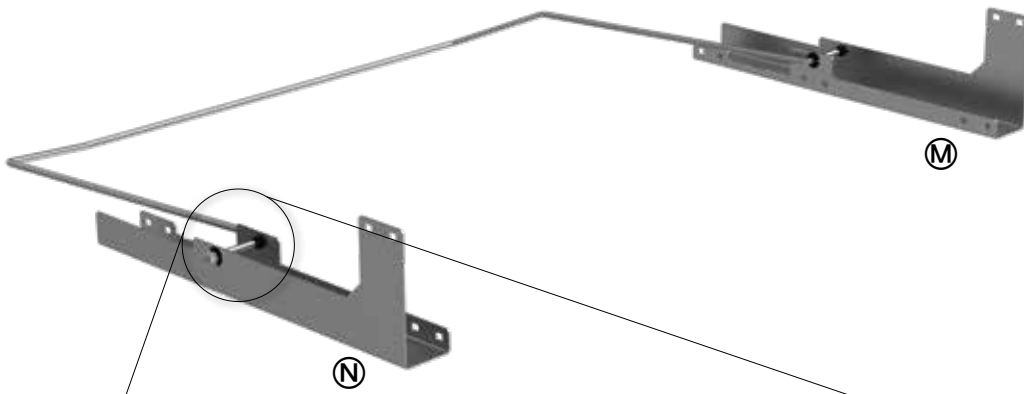
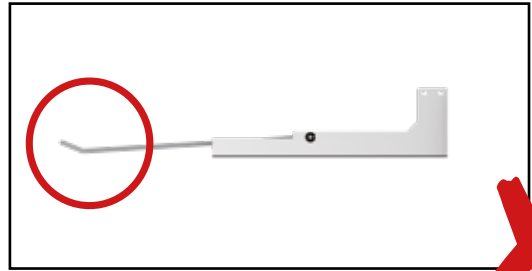
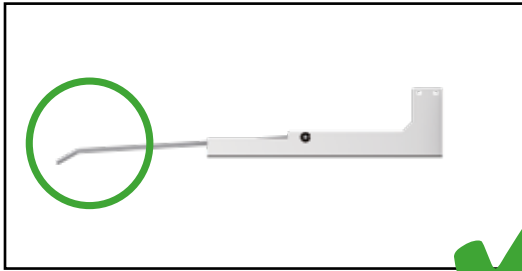

8.





# 9.

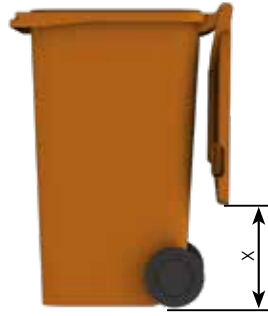

X	<350 mm	Option 1
X	>350 mm	Option 2



Option 1:



Option 2:

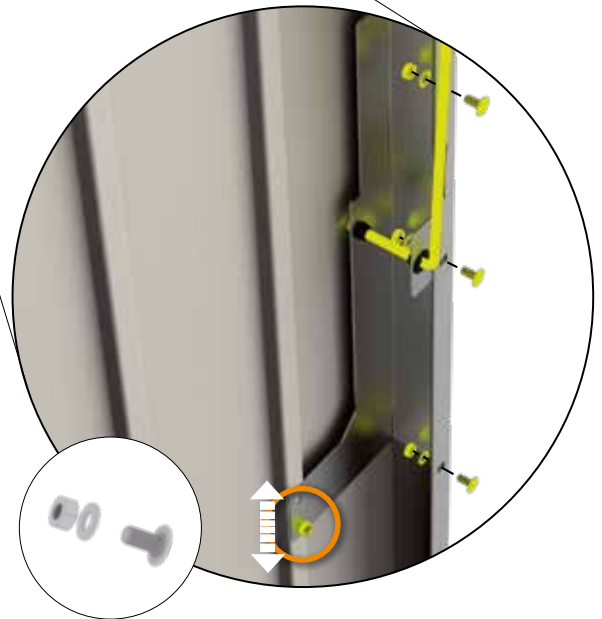

## FESTZIEHEN

- (GB) tighten
- (FR) serrez fort
- (NL) vastdraaien
- (ES) apriete
- (IT) serrare a fondo
- (DK) fastspænding
- (SE) Dra åt
- (NO) Stramme
- (PL) Dokręcić
- (SK) Dotiahnut
- (SI) Zategnite
- (CZ) Dotáhnout
- (HU) Erősén meghúzni
- (HR) Zategnite
- (RO) Strangeti

# 10.

M5 x 10



8x



## SCHRAUBEN DIENEN ZUR ABDECKUNG

- (GB) Screws are used for covering.
- (FR) Utilisez les vis pour le recouvrement.
- (NL) Schroeven dienen als afdekking
- (ES) Los tornillos sirven como cubierta.
- (IT) Le viti fungono da copertura.
- (DK) Skruer fungerer som afdækning.
- (SE) Skruvarna fungerar som skydd.
- (NO) Skruer fungerer som deksel.
- (PL) Śruby pełnią funkcję osłony
- (SK) Na kryt sa použíajú skrutky.
- (SI) Vijaki se uporabljajo za pokrov.
- (CZ) Pro kryt se používají šrouby.
- (HU) A csavarok a lefedésre szolgáltnak
- (HR) Vijci služe kao poklopac
- (RO) Suruburile sunt folosite pentru a acoperi



## FESTZIEHEN

- (GB) tighten
- (FR) serrez fort
- (NL) vastdraaien
- (ES) apriete
- (IT) serrare a fondo
- (DK) fastspænding
- (SE) Dra åt
- (NO) Stramme
- (PL) Dokręcić
- (SK) Dotiahnuť
- (SI) Zategnite
- (CZ) Dotáhnout
- (HU) Erősen meghúzni
- (HR) Zategnite
- (RO) Strangeti

# 11.

## Deckelmontage - Lid assembly

	1x		1x		1x
4,8 x 13 	4x	M5 x 10 	4x		



### FESTZIEHEN

- tighten
- serrez fort
- vastdraaien
- apriete
- serrare a fondo
- fastspænding
- Dra åt
- Stramme
- Dokręcić
- Dotiahnuť
- Zategnite
- Dotáhnout
- Erősen meghúzni
- Zategnite
- Strangeti

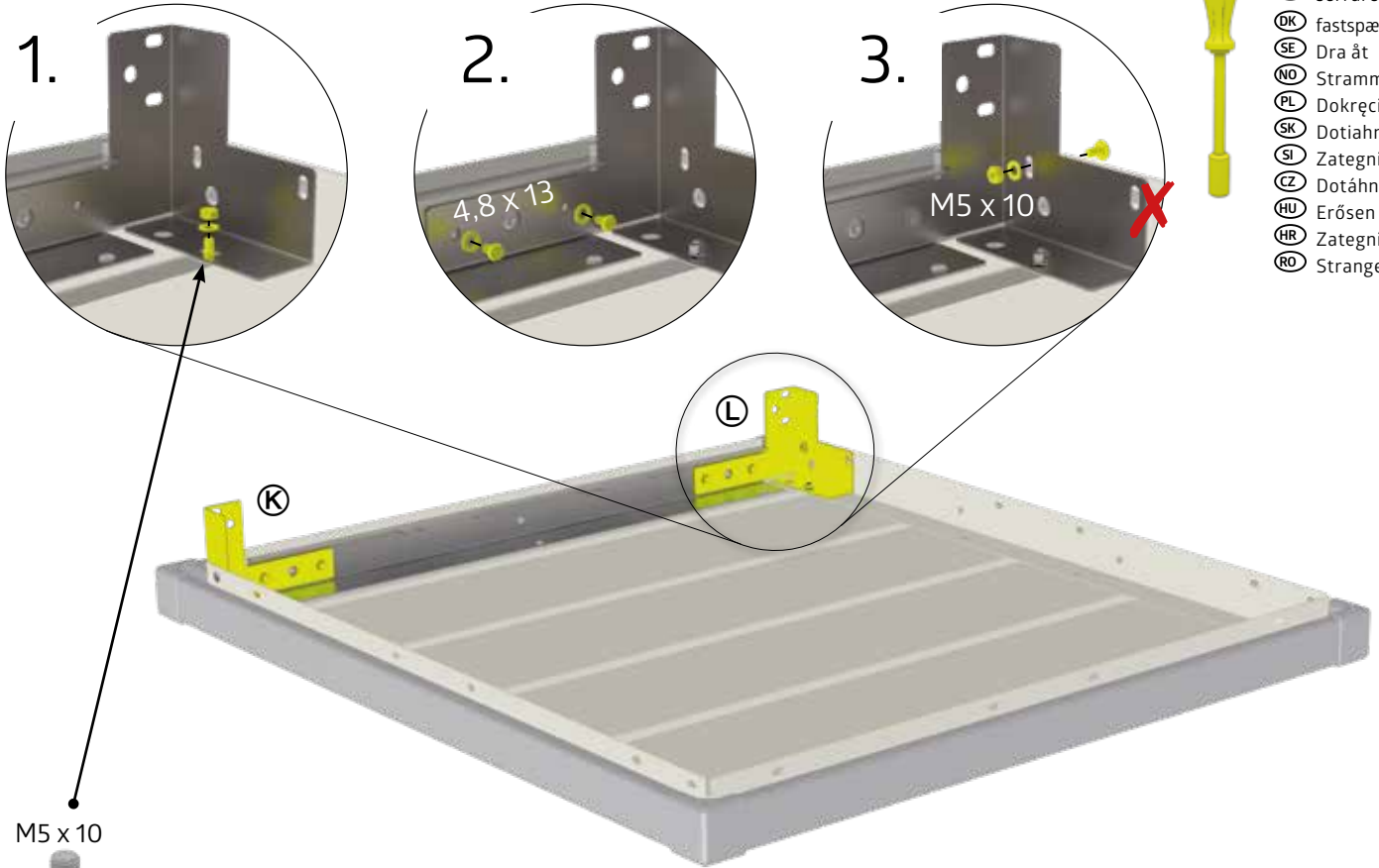

M5 x 10



1.



2.



3.



4.

# 12.

## Deckelmontage - Lid assembly

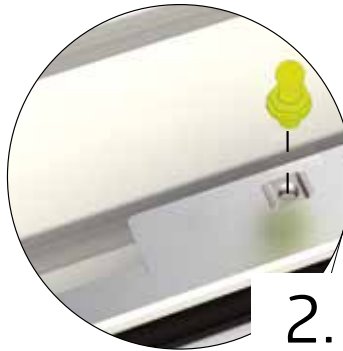

### FESTZIEHEN

- GB tighten
- FR serrez fort
- NL vastdraaien
- ES apriete
- IT serrare a fondo
- DK fastspænding
- SE Dra åt
- NO Stramme
- PL Dokręcić
- SK Dotiahnuť
- SI Zategnite
- CZ Dotáhnout
- HU Erősen meghúzni
- HR Zategnite
- RO Strangeti

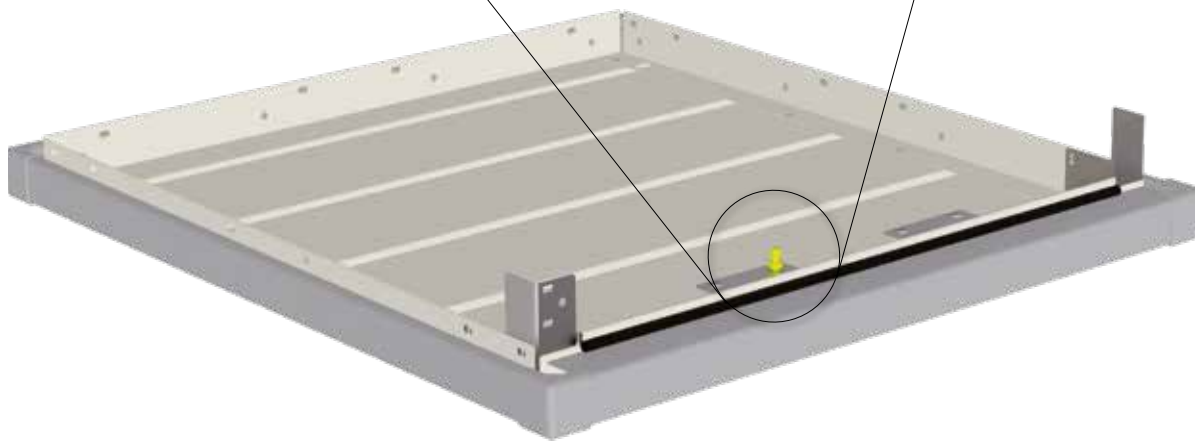

# 13.

## Deckelmontage - Lid assembly

M5 x 10



12x

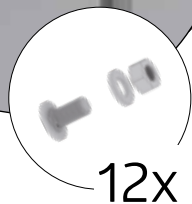
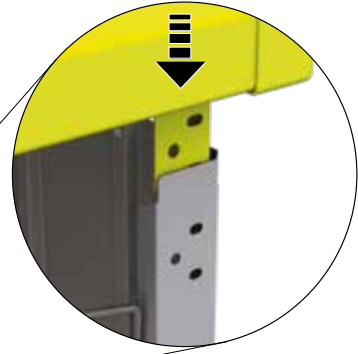



12x

14.

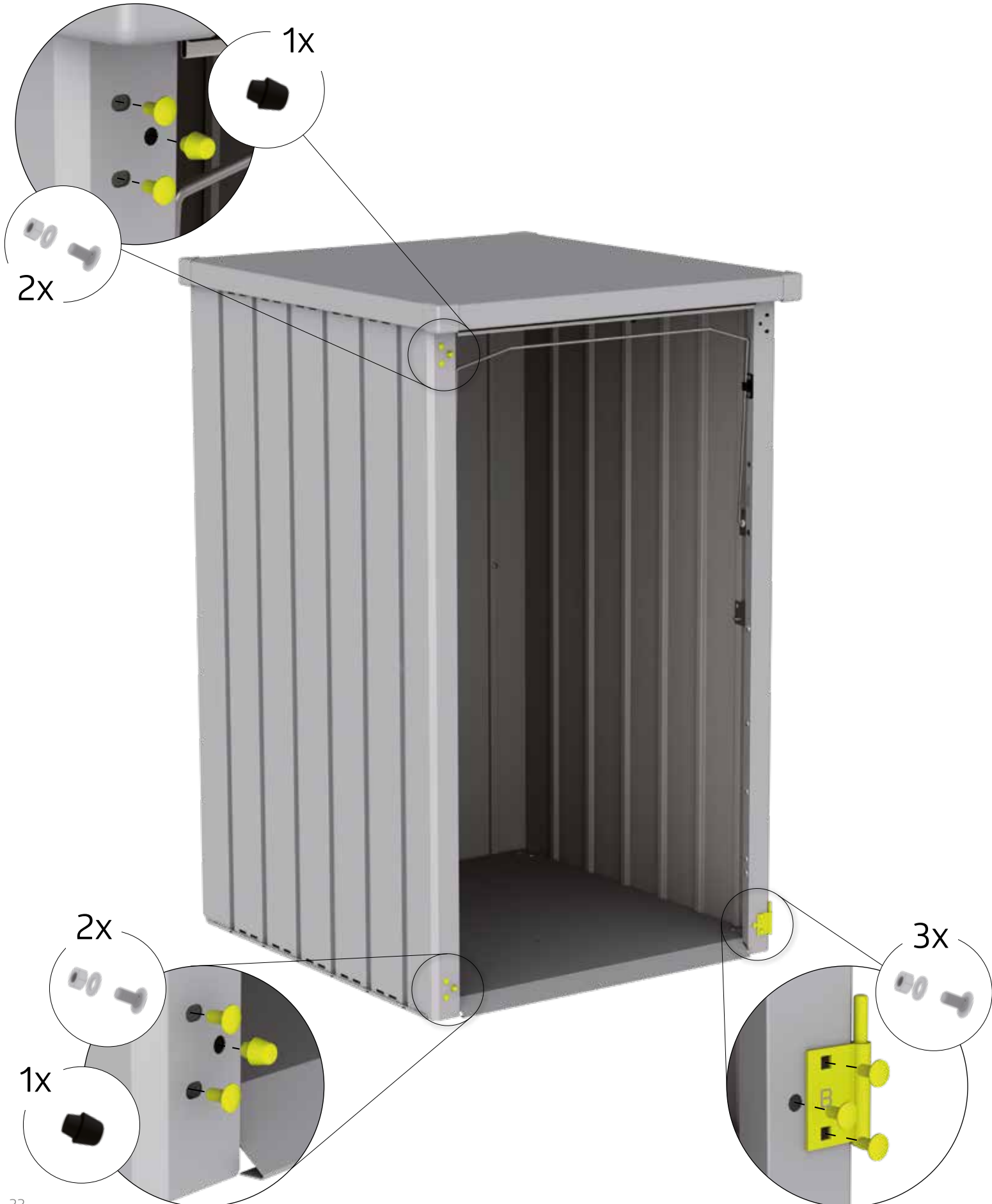
	1x		2x	M5 x 10		7x
---	----	---	----	---------	---	----

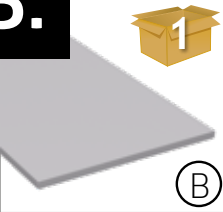

# 15.

	1x		1x		1x
	1x		1x		4x

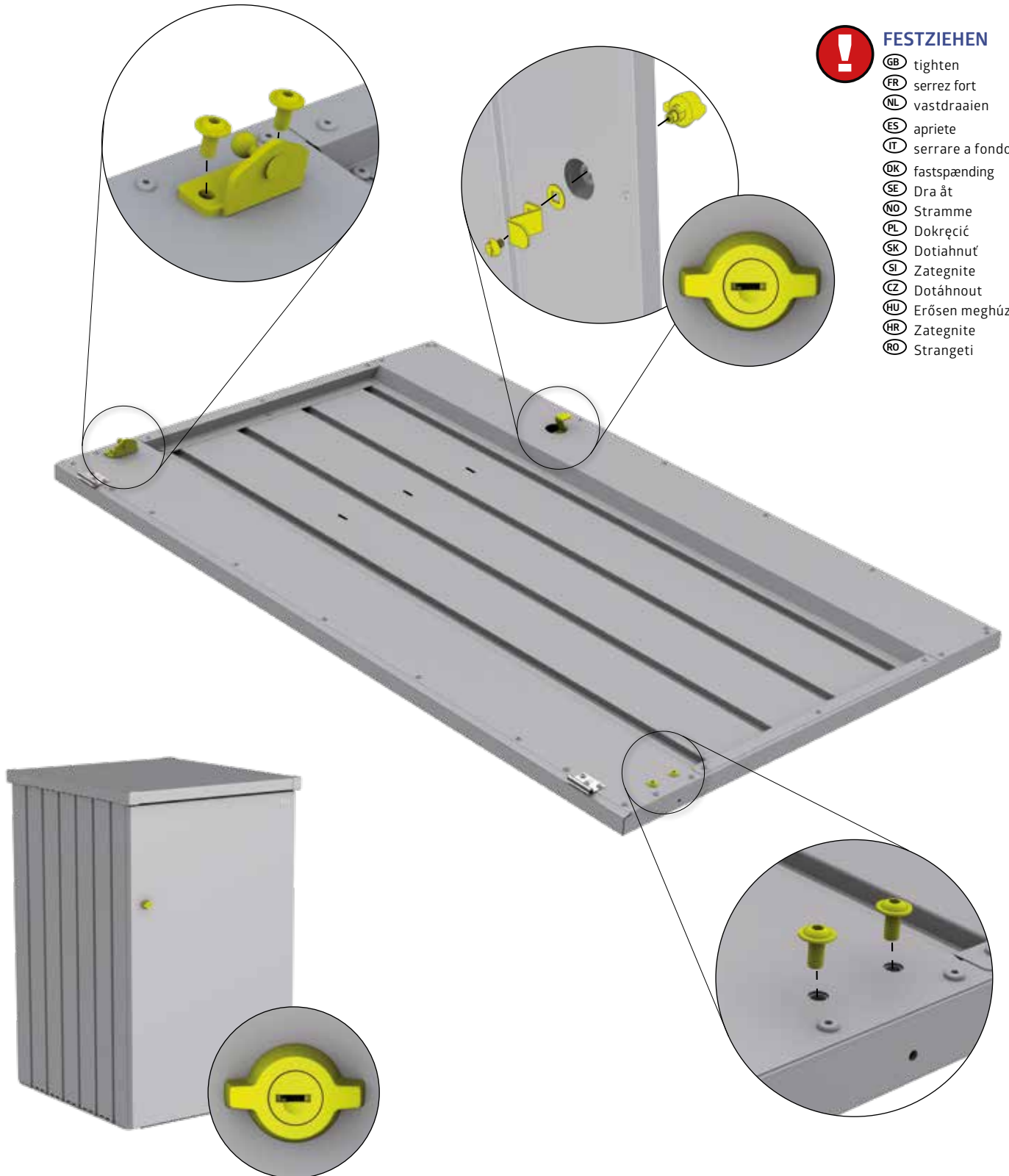

### FESTZIEHEN

- Ⓟ tighten
- Ⓡ serrez fort
- Ⓝ vastdraaien
- Ⓢ apriete
- Ⓣ serrare a fondo
- Ⓝ fastspænding
- Ⓢ Dra åt
- Ⓝ Stramme
- Ⓟ Dokręcić
- Ⓢ Dotiahnuť
- Ⓝ Zategnite
- Ⓢ Dotáhnout
- Ⓝ Erősen meghúzni
- Ⓢ Zategnite
- Ⓝ Strangeti

16.

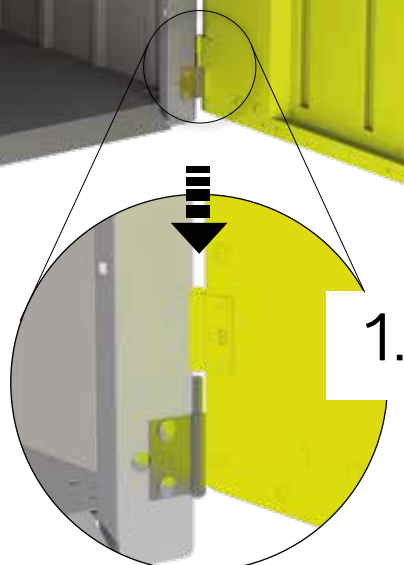
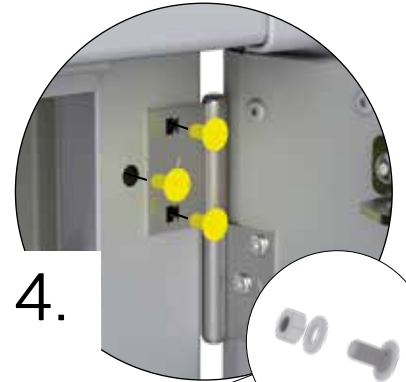
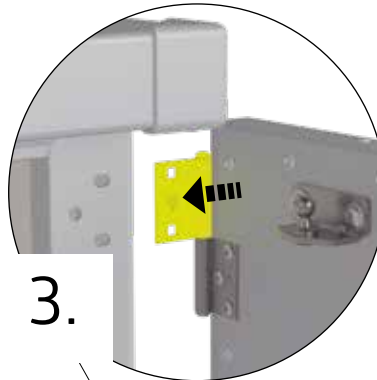
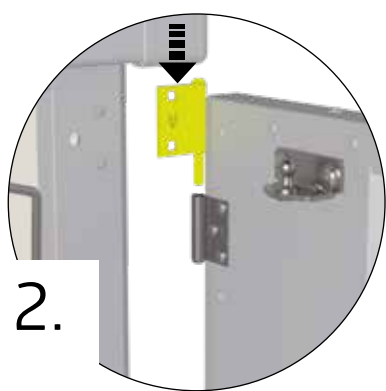
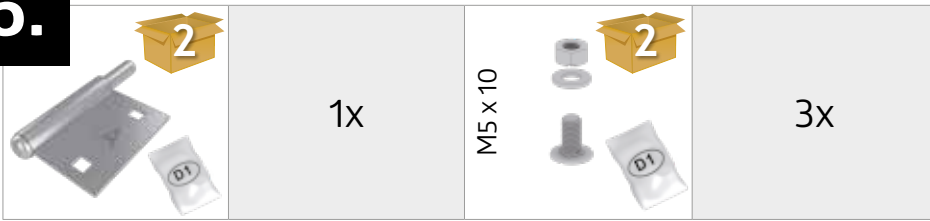



17.

2

1x

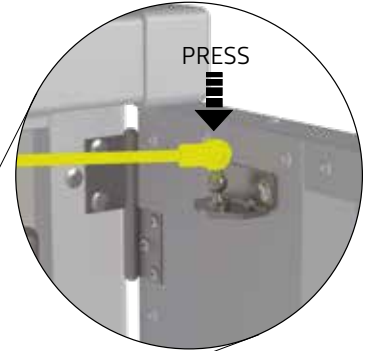
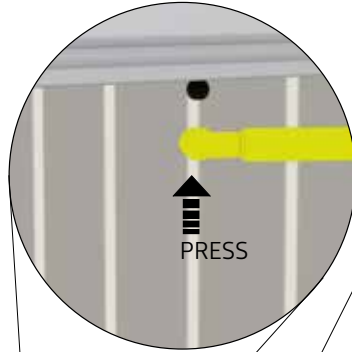

# 18.

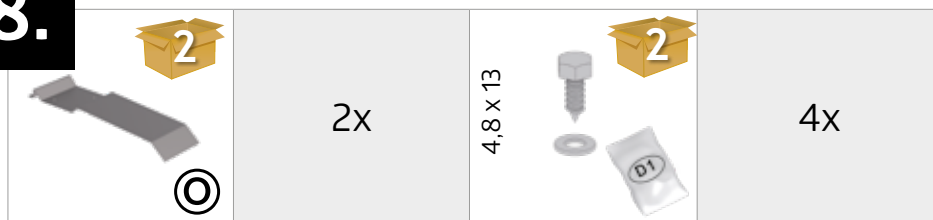

Option A



Option B

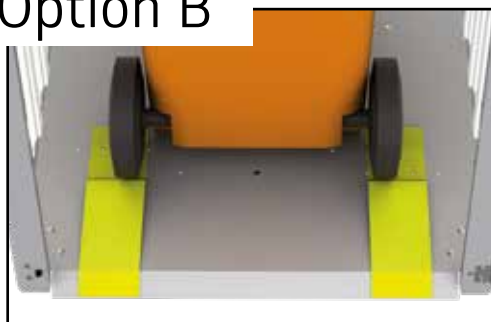

Option C

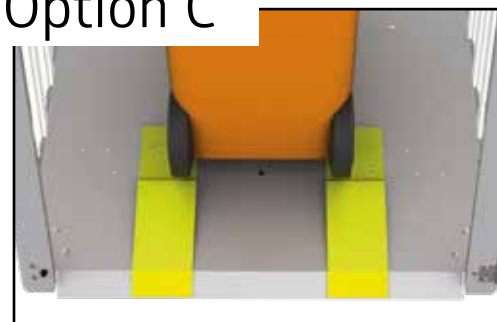

**POSITION DER BODENSCHIENEN AN DIE GRÖSSE DER MÜLLTÖNNE ANPASSEN.**

- GB** Adjust the position of the bottom rails to the size of the dustbin.
- FR** Ajustez la position des rails au sol à la taille de la poubelle.
- NL** Pas de positie van de vloerrails aan de grootte van de vuilnisbak aan.
- ES** Ajuste la posición de los rieles del suelo al tamaño del cubo de basura.
- IT** Regolare la posizione delle guide a pavimento in base alle dimensioni del cestino.
- DK** Justér placeringen af bundskinnerne til affaldsbeholderens størrelse.
- SE** Anpassa basskenornas position till papperskorgens storlek.
- NO** Tilpass posisjonen til bunnskinnene til størrelsen på avfallsbeholderen.
- PL** Dostosuj położenie szyn podłogowych do rozmiaru pojemnika na odpady.
- SK** Prispôsobte polohu podlahových koľajníc veľkosti odpadkového koša.
- SI** Položaj talnih tirnic prilagodite velikosti smetnjaka.
- CZ** Polohu podlahových kolejnic přizpůsobte velikosti popelnice.
- HU** A padlósín pozícióját a szemeteskuka nagyságához kell beállítani.
- HR** Prilagodite položaj podnih tračnica veličini kante za smeće.
- RO** Potriviti pozitia sinelor la marimea puzelei.

19.

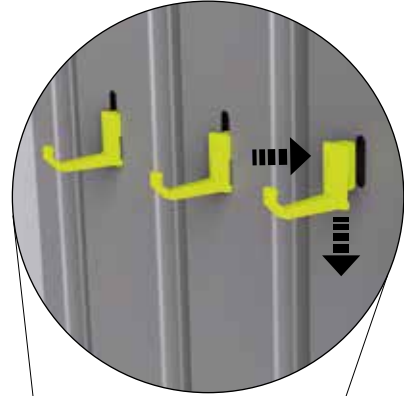
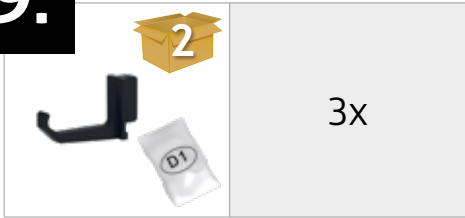



## ZIEHEN SIE JETZT ALLE SCHRAUBVERBINDUNGEN FEST AN!

Tighten now all nuts and connections securely! - Serrez maintenant les vis à fond! - Draai nu alle schroeven vast! - Ahora puede apretar y fijar todos los tornillos y tuercas - Adesso serrare a fondo tutti i dadi - Fastspænd nu alle bolt-/skruvforbindelser! Dra nu át alla skruvförband ordentligt! - Stram nå alle muttere og tilkoblinger! - Teraz dokręć wszystkie śruby - Teraz utiahnite všetky spoje! - Zdaj varno privijte vse matice in povezave! - Nyní utáhněte všechny spoje! - Most húzza meg jól az összes csavart! - Sada čvrsto zategnite sve matice i spojeve! - Strangeti acum suruburile si elementele de conectare!

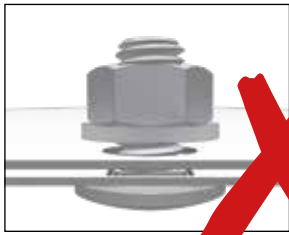

# 20.

## 1. RECHTWINKELIG EINRICHTEN



- GB** Set up at right angles
- FR** Ajuster en forme rectangulaire
- NL** Rechthoekig instellen
- ES** Colóquelo en ángulo recto
- IT** Installare ad angolo retto
- DK** Opsættes i rette vinkler
- SE** Ställ in rät vinkel
- NO** Settes opp i rett vinkel
- PL** Ustawić prostopadle
- SK** Zrovnať do pravého uhla
- SI** Pripravite in postavite kvadrat
- CZ** Srovnat do pravého úhlu
- HU** Derékszögbe beállítani
- HR** Kvadrat osnovice
- RO** Ajustat rectangular

## 2. TÜR EINRICHTEN

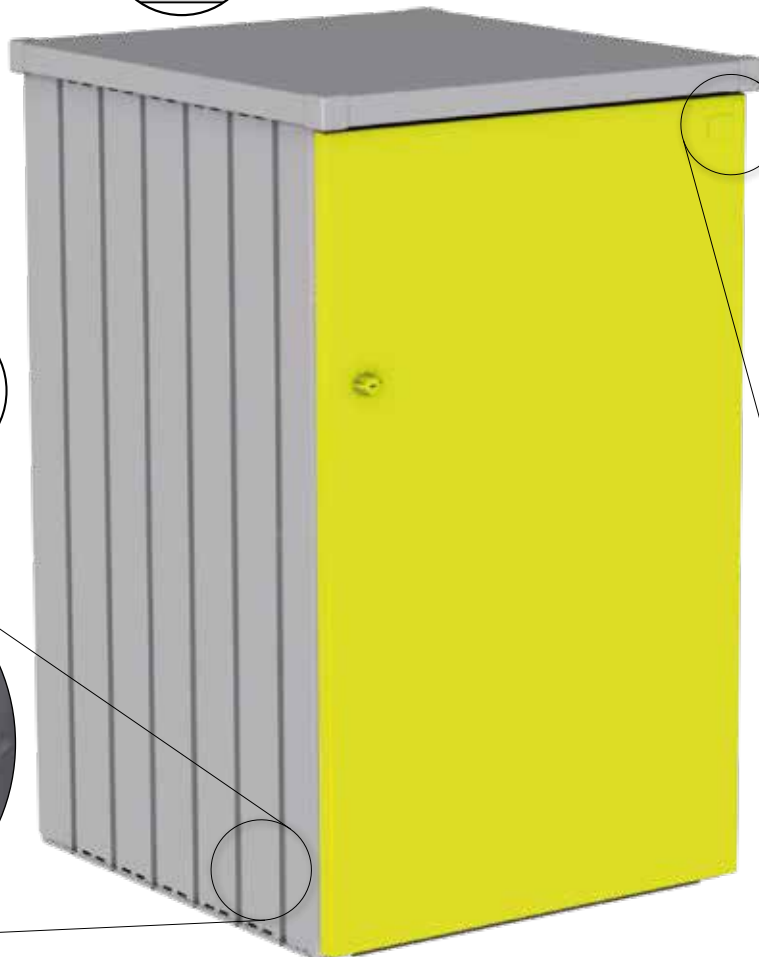
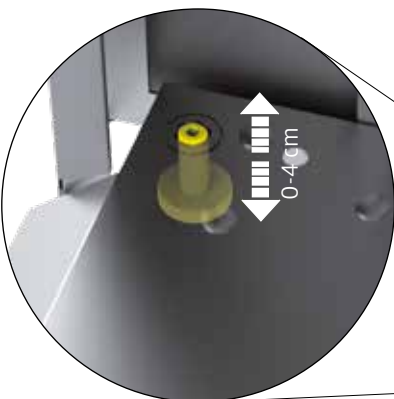
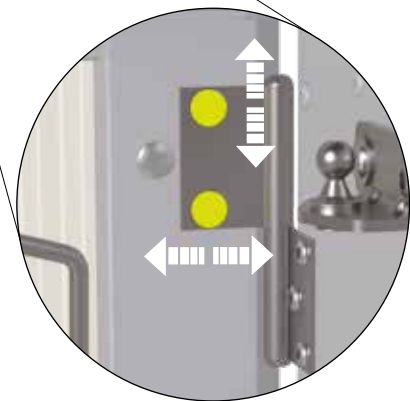
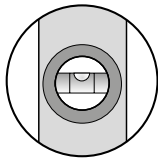
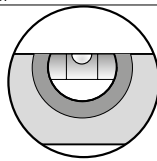
- GB** Align the door
- FR** Ajuster la porte
- NL** Deur afstellen
- ES** Ajuste la puerta
- IT** Aggiustare la porta
- DK** Justering af dør
- SE** Justera dörren
- NO** Juster døren
- PL** Ustawić drzwi
- SK** Porovnanie dverí
- SI** Poravnajte vrata
- CZ** Srovnání dveří
- HU** Ajtót beállítani
- HR** Poravnajte vrata
- RO** Aliniere usa



# 21.

 <p>6 x 100</p>	<p>4x</p>		<p>4x</p>		<p>5x</p>
--	-----------	---	-----------	---	-----------

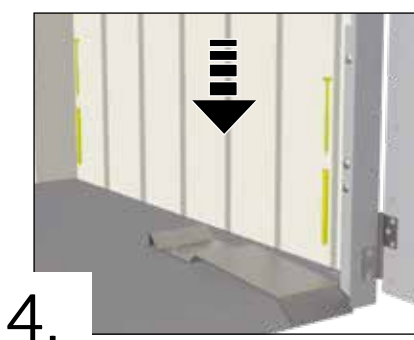
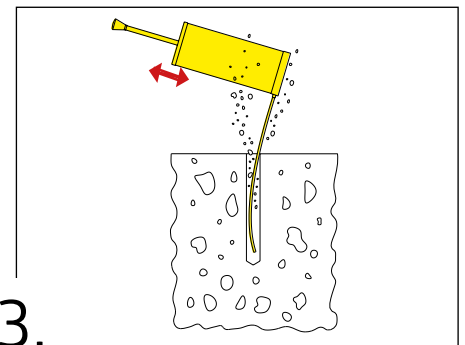
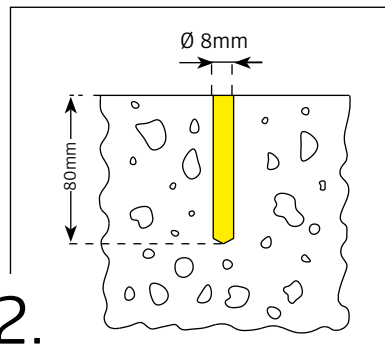
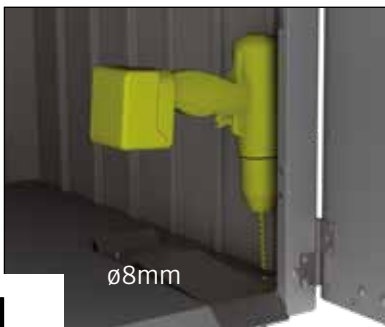
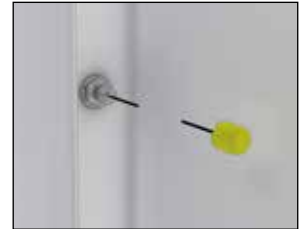

22.

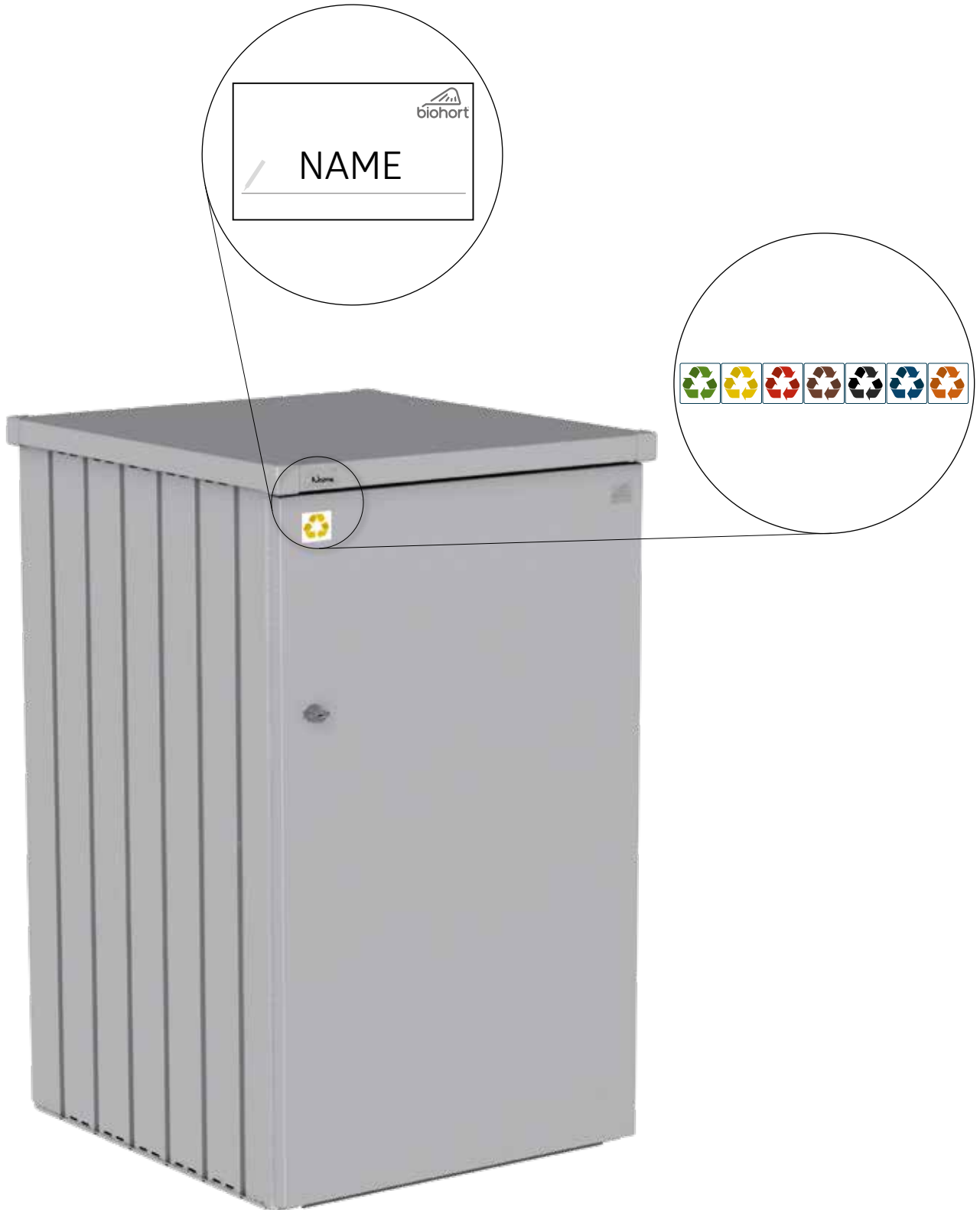





**GERÄTEHÄUSER** – Setzen Sie auf Qualität & Langlebigkeit  
**GARDEN SHEDS** – rely on quality & longevity



**GARTENBOXEN** – Outdoorboxen für Garten, Terrasse & Co.  
**OUTDOOR BOXES** – outdoor boxes for garden, patio & etc.



**FAHRRAD-GARAGEN** – Fahrräder, Roller & Co. sicher verstaut  
**BICYCLE STORAGE** – bicycles, scooters & etc. safely stowed



**MÜLLTONNEN-BOXEN** – Stylish, praktisch & wartungsfrei  
**DUSTBIN STORAGE** – stylish, practical & maintenance free



**GARTEN-HELFER** – Gartendesign in Bestform  
**GARDENING HELPERS** – garden design at its best



Biohort steht für  
**„LEBEN IM GARTEN“**

Biohort stands for  
**„LIFE IN THE GARDEN“**

follow us:

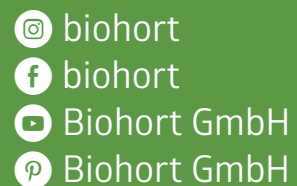

**Biohort GmbH**  
 Pürnstein 43, 4120 Neufelden, Österreich  
 +43 7282 / 7788 0  
 E-Mail: office@biohort.at  
 www.biohort.com



Adresses sur quefairedemesdechets.fr